



ประกาศเทศบาลตำบลวังไผ่  
เรื่อง ประกวดราคาจ้างก่อสร้างก่อสร้างรางระบายน้ำ คสล. แบบรางยู บริเวณซอยประชาร่วมใจ ๒  
ด้วยวิธีประกวดราคาอิเล็กทรอนิกส์ (e-bidding)

เทศบาลตำบลวังไผ่ มีความประสงค์จะ ประกวดราคาจ้างก่อสร้างก่อสร้างรางระบายน้ำ คสล. แบบรางยู บริเวณซอยประชาร่วมใจ ๒ ด้วยวิธีประกวดราคาอิเล็กทรอนิกส์ (e-bidding) ราคากลางของงานก่อสร้างในการประกวดราคาครั้งนี้เป็นเงินทั้งสิ้น ๘๗๓,๐๐๐.๐๐ บาท (แปดแสนเจ็ดหมื่นสามพันบาทถ้วน)

ผู้ยื่นข้อเสนอจะต้องมีคุณสมบัติ ดังต่อไปนี้

๑. มีความสามารถตามกฎหมาย
๒. ไม่เป็นบุคคลล้มละลาย
๓. ไม่อยู่ระหว่างเลิกกิจการ
๔. ไม่เป็นบุคคลซึ่งอยู่ระหว่างถูกระงับการยื่นข้อเสนอหรือทำสัญญากับหน่วยงานของรัฐไว้ชั่วคราว เนื่องจากเป็นผู้ที่ไม่ผ่านเกณฑ์การประเมินผลการปฏิบัติงานของผู้ประกอบการตามระเบียบที่รัฐมนตรีว่าการกระทรวงการคลังกำหนดตามที่ประกาศเผยแพร่ในระบบเครือข่ายสารสนเทศของกรมบัญชีกลาง
๕. ไม่เป็นบุคคลซึ่งถูกระบุชื่อไว้ในบัญชีรายชื่อผู้ทำงานและได้แจ้งเวียนชื่อให้เป็นผู้ทำงานของหน่วยงานของรัฐในระบบเครือข่ายสารสนเทศของกรมบัญชีกลาง ซึ่งรวมถึงนิติบุคคลที่ผู้ทำงานเป็นหุ้นส่วนผู้จัดการ กรรมการ ผู้จัดการ ผู้บริหาร ผู้มีอำนาจในการดำเนินงานในกิจการของนิติบุคคลนั้นด้วย
๖. มีคุณสมบัติและไม่มีลักษณะต้องห้ามตามที่คณะกรรมการนโยบายการจัดซื้อจัดจ้างและการบริหารพัสดุภาครัฐกำหนดในราชกิจจานุเบกษา
๗. เป็นบุคคลธรรมดาหรือนิติบุคคลผู้มีอาชีพรับจ้างงานที่ประกวดราคาอิเล็กทรอนิกส์ดังกล่าว
๘. ไม่เป็นผู้มีผลประโยชน์ร่วมกันกับผู้ยื่นข้อเสนอรายอื่นที่เข้ายื่นข้อเสนอให้แก่เทศบาลตำบลวังไผ่ ณ วันประกาศประกวดราคาอิเล็กทรอนิกส์ หรือไม่เป็นผู้กระทำการอันเป็นการขัดขวางการแข่งขันราคาอย่างเป็นธรรมในการประกวดราคาอิเล็กทรอนิกส์ครั้งนี้
๙. ไม่เป็นผู้ได้รับเอกสิทธิ์หรือความคุ้มกัน ซึ่งอาจปฏิเสธไม่ยอมขึ้นศาลไทย เว้นแต่รัฐบาลของผู้ยื่นข้อเสนอได้มีคำสั่งให้สละเอกสิทธิ์และความคุ้มกันเช่นนั้น
๑๐. ผู้ยื่นข้อเสนอต้องมีผลงานก่อสร้างประเภทเดียวกันกับงานที่ประกวดราคาจ้างก่อสร้างในวงเงิน ไม่น้อยกว่า ๔๐๐,๐๐๐.๐๐ บาท (สี่แสนบาทถ้วน) และเป็นผลงานที่เป็นคู่สัญญาโดยตรงกับหน่วยงานของรัฐ หรือหน่วยงานเอกชนที่เทศบาลตำบลวังไผ่เชื่อถือ

ผู้ยื่นข้อเสนอที่เสนอราคาในรูปแบบของ "กิจการร่วมค้า" ต้องมีคุณสมบัติดังนี้

(๑) กรณีที่กิจการร่วมค้าได้จดทะเบียนเป็นนิติบุคคลใหม่ กิจการร่วมค้าจะต้องมีคุณสมบัติครบถ้วนตามเงื่อนไขที่กำหนดไว้ในเอกสารประกวดราคา และการเสนอราคาให้เสนอราคาในนาม "กิจการร่วมค้า" ส่วนคุณสมบัติด้านผลงานก่อสร้าง กิจการร่วมค้าดังกล่าวสามารถนำผลงานก่อสร้างของผู้เข้าร่วมค้ามาใช้แสดงเป็นผลงานก่อสร้างของกิจการร่วมค้าที่เข้าประกวดราคาได้

(๒) กรณีที่กิจการร่วมค้าไม่ได้จดทะเบียนเป็นนิติบุคคลใหม่ นิติบุคคลแต่ละนิติบุคคลที่เข้าร่วมค้าทุกรายจะต้องมีคุณสมบัติครบถ้วนตามเงื่อนไขที่กำหนดไว้ในเอกสารประกวดราคา เว้นแต่ในกรณีที่กิจการร่วมค้าได้มีข้อตกลงระหว่างผู้เข้าร่วมค้าเป็นสายลักษณะอักษรกำหนดให้ผู้เข้าร่วมค้ารายใดรายหนึ่งเป็นผู้รับผิดชอบหลักในการเข้าเสนอราคากับหน่วยงานของรัฐ และแสดงหลักฐานดังกล่าวมาพร้อมการยื่นข้อเสนอประกวดราคาทางระบบจัดซื้อจัดจ้างภาครัฐด้วยอิเล็กทรอนิกส์ กิจการร่วมค้านั้นสามารถใช้ผลงานก่อสร้างของผู้เข้าร่วมค้าหลักรายเดียวเป็นผลงานก่อสร้างของกิจการร่วมค้าที่ยื่นข้อเสนอได้

ทั้งนี้ "กิจการร่วมค้าที่จดทะเบียนเป็นนิติบุคคลใหม่" หมายความว่า กิจการร่วมค้าที่จดทะเบียนเป็นนิติบุคคลต่อกรมพัฒนาธุรกิจการค้า กระทรวงพาณิชย์

๑๑. ผู้ยื่นข้อเสนอต้องลงทะเบียนในระบบจัดซื้อจัดจ้างภาครัฐด้วยอิเล็กทรอนิกส์ (Electronic Government Procurement : e - GP) ของกรมบัญชีกลาง

ผู้ยื่นข้อเสนอต้องยื่นข้อเสนอและเสนอราคาทางระบบจัดซื้อจัดจ้างภาครัฐด้วยอิเล็กทรอนิกส์ ในวันที่ ๙ กรกฎาคม ๒๕๖๓ ระหว่างเวลา ๐๘.๓๐ น. ถึง ๑๖.๓๐ น.

ผู้สนใจสามารถขอซื้อเอกสารประกวดราคาด้วยอิเล็กทรอนิกส์ ในราคาชุดละ ๘๐๐.๐๐ บาท ผ่านทางระบบจัดซื้อจัดจ้างภาครัฐด้วยอิเล็กทรอนิกส์และชำระเงินผ่านทางธนาคาร ตั้งแต่วันที่ ๒๖ มิถุนายน ๒๕๖๓ ถึงวันที่ ๘ กรกฎาคม ๒๕๖๓ โดยดาวน์โหลดเอกสารผ่านทางระบบจัดซื้อจัดจ้างภาครัฐด้วยอิเล็กทรอนิกส์ ได้ภายหลังจากชำระเงินเป็นที่เรียบร้อยแล้วจนถึงก่อนวันเสนอราคา

ผู้สนใจสามารถดูรายละเอียดได้ที่เว็บไซต์ [www.wangpaicity.go.th](http://www.wangpaicity.go.th) หรือ [www.gprocurement.go.th](http://www.gprocurement.go.th) หรือสอบถามทางโทรศัพท์หมายเลข ๐-๗๗๕๓-๔๑๕๓ ต่อ ๑๑๑ ในวันและเวลาราชการ

ประกาศ ณ วันที่ ๒๖ มิถุนายน ๒๕๖๓

(นายศุภชัย ทิพย์สุวรรณ)  
นายกเทศมนตรีตำบลวังไผ่

หมายเหตุ ผู้ประกอบการสามารถจัดเตรียมเอกสารประกอบการเสนอราคา (เอกสารส่วนที่ ๑ และเอกสารส่วนที่ ๒) ในระบบ e-GP ได้ตั้งแต่วันที่ซื้อเอกสารจนถึงวันเสนอราคา



เอกสารประกวดราคาจ้างก่อสร้างด้วยการประกวดราคาอิเล็กทรอนิกส์ (e-bidding)

เลขที่ ๖/๒๕๖๓

การจ้างก่อสร้างก่อสร้างรางระบายน้ำ คสล. แบบรางยู บริเวณซอยประชาร่วมใจ ๒

ตามประกาศ เทศบาลตำบลวังใต้

ลงวันที่ ๒๖ มิถุนายน ๒๕๖๓

เทศบาลตำบลวังใต้ ซึ่งต่อไปนี้เรียกว่า "เทศบาลตำบลวังใต้" มีความประสงค์จะ ประกวดราคาจ้างก่อสร้างก่อสร้างรางระบายน้ำ คสล. แบบรางยู บริเวณซอยประชาร่วมใจ ๒ ณ ซอยประชาร่วมใจ ๒ ชุมชนบ้านเขาถล่ม หมู่ที่ ๕ ตำบลวังใต้ อำเภอเมือง จังหวัดชุมพร ด้วยวิธีประกวดราคาอิเล็กทรอนิกส์ (e-bidding) โดยมีข้อแนะนำและข้อกำหนดดังต่อไปนี้

๑. เอกสารแนบท้ายเอกสารประกวดราคาอิเล็กทรอนิกส์

๑.๑ แบบรูปและรายการละเอียด

๑.๒ แบบใบเสนอราคาที่กำหนดไว้ในระบบจัดซื้อจัดจ้างภาครัฐด้วยอิเล็กทรอนิกส์

๑.๓ สัญญาจ้างก่อสร้าง

๑.๔ แบบหนังสือค้ำประกัน

(๑) หลักประกันสัญญา

๑.๕ สูตรการปรับราคา

๑.๖ บทนิยาม

(๑) ผู้ที่มีผลประโยชน์ร่วมกัน

(๒) การขัดขวางการแข่งขันอย่างเป็นธรรม

๑.๗ แบบบัญชีเอกสารที่กำหนดไว้ในระบบจัดซื้อจัดจ้างภาครัฐด้วยอิเล็กทรอนิกส์

(๑) บัญชีเอกสารส่วนที่ ๑

(๒) บัญชีเอกสารส่วนที่ ๒

..... ฯลฯ.....

๒. คุณสมบัติของผู้ยื่นข้อเสนอ

๒.๑ มีความสามารถตามกฎหมาย

๒.๒ ไม่เป็นบุคคลล้มละลาย

๒.๓ ไม่อยู่ระหว่างเลิกกิจการ

๒.๔ ไม่เป็นบุคคลซึ่งอยู่ระหว่างถูกระงับการยื่นข้อเสนอหรือทำสัญญากับหน่วยงานของรัฐไว้ชั่วคราว เนื่องจากเป็นผู้ที่ไม่ผ่านเกณฑ์การประเมินผลการปฏิบัติงานของผู้ประกอบการตามระเบียบที่รัฐมนตรีว่าการ

กระทรวงการคลังกำหนดตามที่ประกาศเผยแพร่ในระบบเครือข่ายสารสนเทศของกรมบัญชีกลาง

๒.๕ ไม่เป็นบุคคลซึ่งถูกระงับชื่อไว้ในบัญชีรายชื่อผู้ทำงานและได้แจ้งเวียนชื่อให้เป็นผู้ทำงานของหน่วยงานของรัฐในระบบเครือข่ายสารสนเทศของกรมบัญชีกลาง ซึ่งรวมถึงนิติบุคคลที่ผู้ทำงานเป็นหุ้นส่วนผู้จัดการ กรรมการผู้จัดการ ผู้บริหาร ผู้มีอำนาจในการดำเนินงานในกิจการของนิติบุคคลนั้นด้วย

๒.๖ มีคุณสมบัติและไม่มีลักษณะต้องห้ามตามที่คณะกรรมการนโยบายการจัดซื้อจัดจ้างและการบริหารพัสดุภาครัฐกำหนดในราชกิจจานุเบกษา

๒.๗ เป็นบุคคลธรรมดาหรือนิติบุคคลผู้มีอาชีพรับจ้างงานที่ประกวดราคาอิเล็กทรอนิกส์ดังกล่าว

๒.๘ ไม่เป็นผู้มีผลประโยชน์ร่วมกันกับผู้ยื่นข้อเสนอรายอื่นที่เข้ายื่นข้อเสนอให้แก่ เทศบาลตำบลวังไผ่ ณ วันประกาศประกวดราคาอิเล็กทรอนิกส์ หรือไม่เป็นผู้กระทำการอันเป็นการขัดขวางการแข่งขันอย่างเป็นธรรม ในการประกวดราคาอิเล็กทรอนิกส์ครั้งนี้

๒.๙ ไม่เป็นผู้ได้รับเอกสิทธิ์หรือความคุ้มกัน ซึ่งอาจปฏิเสธไม่ยอมขึ้นศาลไทย เว้นแต่รัฐบาลของผู้ยื่นข้อเสนอได้มีคำสั่งให้สละเอกสิทธิ์และความคุ้มกันเช่นนั้น

๒.๑๐ ผู้ยื่นข้อเสนอต้องมีผลงานก่อสร้างประเภทเดียวกันกับงานที่ประกวดราคาจ้างก่อสร้างในวงเงินไม่น้อยกว่า ๔๐๐,๐๐๐.๐๐ บาท (สี่แสนบาทถ้วน) และเป็นผลงานที่เป็นคู่สัญญาโดยตรงกับหน่วยงานของรัฐหรือหน่วยงานเอกชนที่เทศบาลตำบลวังไผ่เชื่อถือ

ผู้ยื่นข้อเสนอที่เสนอราคาในรูปแบบของ "กิจการร่วมค้า" ต้องมีคุณสมบัติ ดังนี้

(๑) กรณีที่กิจการร่วมค้าได้จดทะเบียนเป็นนิติบุคคลใหม่ กิจการร่วมค้าจะต้องมีคุณสมบัติครบถ้วนตามเงื่อนไขที่กำหนดไว้ในเอกสารประกวดราคา และการเสนอราคาให้เสนอราคาในนาม "กิจการร่วมค้า" ส่วนคุณสมบัติด้านผลงานก่อสร้าง กิจการร่วมค้าดังกล่าวสามารถนำผลงานก่อสร้างของผู้เข้าร่วมค้ามาใช้แสดงเป็นผลงานก่อสร้างของกิจการร่วมค้าที่เข้าประกวดราคาได้

(๒) กรณีที่กิจการร่วมค้าไม่ได้จดทะเบียนเป็นนิติบุคคลใหม่ นิติบุคคลแต่ละนิติบุคคลที่เข้าร่วมค้าทุกรายจะต้องมีคุณสมบัติครบถ้วนตามเงื่อนไขที่กำหนดไว้ในเอกสารประกวดราคา เว้นแต่ ในกรณีที่กิจการร่วมค้าได้มีข้อตกลงระหว่างผู้เข้าร่วมค้าเป็นลายลักษณ์อักษรกำหนดให้ผู้เข้าร่วมค้ารายใดรายหนึ่งเป็นผู้รับผิดชอบหลักในการเข้าเสนอราคากับหน่วยงานของรัฐ และแสดงหลักฐานดังกล่าวมาพร้อมการยื่นข้อเสนอประกวดราคาทางระบบจัดซื้อจัดจ้างภาครัฐด้วยอิเล็กทรอนิกส์ กิจการร่วมค่านั้นสามารถใช้ผลงานก่อสร้างของผู้เข้าร่วมค้าหลักรายเดียวเป็นผลงานก่อสร้างของกิจการร่วมค้าที่ยื่นเสนอราคาได้

ทั้งนี้ "กิจการร่วมค้าที่จดทะเบียนเป็นนิติบุคคลใหม่" หมายความว่า กิจการร่วมค้าที่จดทะเบียนเป็นนิติบุคคลต่อกรมพัฒนาธุรกิจการค้า กระทรวงพาณิชย์

๒.๑๑ ผู้ยื่นข้อเสนอต้องลงทะเบียนในระบบจัดซื้อจัดจ้างภาครัฐด้วยอิเล็กทรอนิกส์ (Electronic Government Procurement : e - GP) ของกรมบัญชีกลาง

### ๓. หลักฐานการยื่นข้อเสนอ

ผู้ยื่นข้อเสนอจะต้องเสนอเอกสารหลักฐานยื่นมาพร้อมกับการเสนอราคาทางระบบจัดซื้อจัดจ้างภาครัฐด้วยอิเล็กทรอนิกส์ โดยแยกเป็น ๒ ส่วน คือ

#### ๓.๑ ส่วนที่ ๑ อย่างน้อยต้องมีเอกสารดังต่อไปนี้

(๑) ในกรณีผู้ยื่นข้อเสนอเป็นนิติบุคคล

(ก) ห้างหุ้นส่วนสามัญหรือห้างหุ้นส่วนจำกัด ให้ยื่นสำเนาหนังสือรับรองการจดทะเบียนนิติบุคคล บัญชีรายชื่อหุ้นส่วนผู้จัดการ ผู้มีอำนาจควบคุม (ถ้ามี) พร้อมทั้งรับรองสำเนาถูกต้อง

(ข) บริษัทจำกัดหรือบริษัทมหาชนจำกัด ให้ยื่นสำเนาหนังสือรับรองการจดทะเบียนนิติบุคคล หนังสือบริคณห์สนธิ บัญชีรายชื่อกรรมการผู้จัดการ ผู้มีอำนาจควบคุม (ถ้ามี) และบัญชีผู้ถือหุ้นรายใหญ่ (ถ้ามี) พร้อมทั้งรับรองสำเนาถูกต้อง

(๒) ในกรณีผู้ยื่นข้อเสนอเป็นบุคคลธรรมดาหรือคณะบุคคลที่มีโชคนิติบุคคล ให้ยื่นสำเนาบัตรประจำตัวประชาชนของผู้ยื่น ข้อเสนอข้อตกลงที่แสดงถึงการเข้าเป็นหุ้นส่วน (ถ้ามี) สำเนาบัตรประจำตัวประชาชนของผู้เป็นหุ้นส่วน หรือสำเนาหนังสือเดินทางของผู้เป็นหุ้นส่วนที่มีได้ถือสัญชาติไทย พร้อมทั้งรับรองสำเนาถูกต้อง

(๓) ในกรณีผู้ยื่นข้อเสนอเป็นผู้ยื่นข้อเสนอร่วมกันในฐานะเป็นผู้ร่วมค้า ให้ยื่นสำเนา สัญญาของการเข้าร่วมค้า และเอกสารตามที่ระบุไว้ใน (๑) หรือ (๒) ของผู้ร่วมค้า แล้วแต่กรณี

(๔) เอกสารเพิ่มเติมอื่นๆ

(๔.๑) สำเนาใบทะเบียนพาณิชย์

(๔.๒) สำเนาใบทะเบียนภาษีมูลค่าเพิ่ม

(๕) บัญชีเอกสารส่วนที่ ๑ ทั้งหมดที่ได้ยื่นพร้อมกับการเสนอราคาทางระบบจัดซื้อจัดจ้างภาครัฐด้วยอิเล็กทรอนิกส์ ตามแบบในข้อ ๑.๗ (๑) โดยไม่ต้องแนบในรูปแบบ PDF File (Portable Document Format)

ทั้งนี้ เมื่อผู้ยื่นข้อเสนอดำเนินการแนบไฟล์เอกสารตามบัญชีเอกสารส่วนที่ ๑ ครบถ้วน ถูกต้องแล้ว ระบบจัดซื้อจัดจ้างภาครัฐด้วยอิเล็กทรอนิกส์จะสร้างบัญชีเอกสารส่วนที่ ๑ ตามแบบในข้อ ๑.๗ (๑) ให้โดยผู้ยื่นข้อเสนอไม่ต้องแนบบัญชีเอกสารส่วนที่ ๑ ดังกล่าวในรูปแบบ PDF File (Portable Document Format)

### ๓.๒ ส่วนที่ ๒ อย่างน้อยต้องมีเอกสารดังต่อไปนี้

(๑) ในกรณีที่ผู้ยื่นข้อเสนอมอบอำนาจให้บุคคลอื่นกระทำการแทนให้แนบหนังสือมอบอำนาจซึ่งติดอากรแสตมป์ตามกฎหมาย โดยมีหลักฐานแสดงตัวตนของผู้มอบอำนาจและผู้รับมอบอำนาจ ทั้งนี้หากผู้รับมอบอำนาจเป็นบุคคลธรรมดาต้องเป็นผู้ที่บรรลุนิติภาวะตามกฎหมายแล้วเท่านั้น

(๒) สำเนาหนังสือรับรองผลงานก่อสร้างพร้อมทั้งรับรองสำเนาถูกต้อง

(๓) บัญชีเอกสารส่วนที่ ๒ ทั้งหมดที่ได้ยื่นพร้อมกับการเสนอราคาทางระบบจัดซื้อจัดจ้างภาครัฐด้วยอิเล็กทรอนิกส์ตามแบบในข้อ ๑.๗ (๒) โดยไม่ต้องแนบในรูปแบบ PDF File (Portable Document Format)

ทั้งนี้ เมื่อผู้ยื่นข้อเสนอดำเนินการแนบไฟล์เอกสารตามบัญชีเอกสารส่วนที่ ๒ ครบถ้วน ถูกต้องแล้ว ระบบจัดซื้อจัดจ้างภาครัฐด้วยอิเล็กทรอนิกส์จะสร้างบัญชีเอกสารส่วนที่ ๒ ตามแบบในข้อ ๑.๗ (๒) ให้โดยผู้ยื่นข้อเสนอไม่ต้องแนบบัญชีเอกสารส่วนที่ ๒ ดังกล่าวในรูปแบบ PDF File (Portable Document Format)

## ๔. การเสนอราคา

๔.๑ ผู้ยื่นข้อเสนอต้องยื่นข้อเสนอ และเสนอราคาทางระบบจัดซื้อจัดจ้างภาครัฐด้วยอิเล็กทรอนิกส์ตามที่กำหนดไว้ในเอกสารประกวดราคาอิเล็กทรอนิกส์นี้ โดยไม่มีเงื่อนไขใด ๆ ทั้งสิ้น และจะต้องกรอกข้อความให้ถูกต้องครบถ้วน พร้อมทั้งหลักฐานแสดงตัวตนและทำการยืนยันตัวตนของผู้ยื่นข้อเสนอโดยไม่ต้องแนบบใบเสนอราคาในรูปแบบ PDF File (Portable Document Format)

๔.๒ ให้ผู้ยื่นข้อเสนอกรอกรายละเอียดการเสนอราคาในใบเสนอราคาตามแบบเอกสารประกวดราคาจ้างก่อสร้างด้วยวิธีประกวดราคาอิเล็กทรอนิกส์ (e-bidding) ข้อ ๑.๒ ให้ครบถ้วนโดยไม่ต้องยื่นใบแจ้งปริมาณงานและราคา และใบบัญชีรายการก่อสร้างในรูปแบบ PDF File (Portable Document Format)

ในการเสนอราคาให้เสนอราคาเป็นเงินบาทและเสนอราคาได้เพียงครั้งเดียวและราคาเดียว โดยเสนอราคารวม หรือราคาต่อหน่วย หรือราคาต่อรายการ ตามเงื่อนไขที่ระบุไว้ท้ายใบเสนอราคาให้ถูกต้อง ทั้งนี้ ราคารวมที่เสนอจะต้องตรงกันทั้งตัวเลขและตัวหนังสือ ถ้าตัวเลขและตัวหนังสือไม่ตรงกัน ให้ถือตัวหนังสือเป็นสำคัญ โดยคิดราคารวมทั้งสิ้นซึ่งรวมค่าภาษีมูลค่าเพิ่ม ภาษีอากรอื่น และค่าใช้จ่ายทั้งปวงไว้แล้ว

ราคาที่เสนอจะต้องเสนอกำหนดยื่นราคาไม่น้อยกว่า ๓๐ วัน ตั้งแต่วันเสนอราคาโดยภายในกำหนดยื่นราคา ผู้ยื่นข้อเสนอต้องรับผิดชอบราคาที่ตนได้เสนอไว้และจะถอนการเสนอราคามิได้

๔.๓ ผู้ยื่นข้อเสนอจะต้องเสนอกำหนดเวลาดำเนินการก่อสร้างแล้วเสร็จไม่เกิน ๙๐ วัน นับถัดจากวันลงนามในสัญญาจ้างหรือจากวันที่ได้รับหนังสือแจ้งจาก เทศบาลตำบลวังไผ่ ให้เริ่มทำงาน

๔.๔ ก่อนเสนอราคา ผู้ยื่นข้อเสนอควรตรวจดูร่างสัญญา แบบรูป และรายการละเอียด ฯลฯ ให้ถี่ถ้วนและเข้าใจเอกสารประกวดราคาจ้างอิเล็กทรอนิกส์ทั้งหมดเสียก่อนที่จะตกลงยื่นข้อเสนอตามเงื่อนไขใน เอกสารประกวดราคาจ้างอิเล็กทรอนิกส์

๔.๕ ผู้ยื่นข้อเสนอจะต้องยื่นข้อเสนอและเสนอราคาทางระบบจัดซื้อจัดจ้างภาครัฐด้วย อิเล็กทรอนิกส์ในวันที่ ๙ กรกฎาคม ๒๕๖๓ ระหว่างเวลา ๐๘.๓๐ น. ถึง ๑๖.๓๐ น. และเวลาในการเสนอราคาให้ ถือตามเวลาของระบบจัดซื้อจัดจ้างภาครัฐด้วยอิเล็กทรอนิกส์เป็นเกณฑ์

เมื่อพ้นกำหนดเวลายื่นข้อเสนอและเสนอราคาแล้ว จะไม่รับเอกสารการยื่นข้อเสนอและ เสนอราคาใด ๆ โดยเด็ดขาด

๔.๖ ผู้ยื่นข้อเสนอต้องจัดทำเอกสารสำหรับใช้ในการเสนอราคาในรูปแบบไฟล์เอกสาร ประเภท PDF File (Portable Document Format) โดยผู้ยื่นข้อเสนอต้องเป็นผู้รับผิดชอบตรวจสอบความครบถ้วน ถูกต้อง และชัดเจนของเอกสาร PDF File ก่อนที่จะยืนยันการเสนอราคา แล้วจึงส่งข้อมูล (Upload) เพื่อเป็นการ เสนอราคาให้แก่เทศบาลตำบลวังไผ่ ผ่านทางระบบจัดซื้อจัดจ้างภาครัฐด้วยอิเล็กทรอนิกส์

๔.๗ คณะกรรมการพิจารณาผลการประกวดราคาอิเล็กทรอนิกส์จะดำเนินการตรวจสอบ คุณสมบัติของผู้ยื่นข้อเสนอแต่ละรายว่า เป็นผู้ยื่นข้อเสนอที่มีผลประโยชน์ร่วมกันกับผู้ยื่นเสนอรายอื่นตาม ข้อ ๑.๖ (๑) หรือไม่ หากปรากฏว่าผู้ยื่นข้อเสนอรายใดเป็นผู้ยื่นข้อเสนอที่มีผลประโยชน์ร่วมกันกับผู้ยื่นข้อเสนอราย อื่น คณะกรรมการฯ จะตัดรายชื่อผู้ยื่นข้อเสนอราคาที่มีผลประโยชน์ร่วมกันนั้นออกจากการเป็นผู้ยื่นข้อเสนอ

หากปรากฏต่อคณะกรรมการพิจารณาผลการประกวดราคาอิเล็กทรอนิกส์ว่า ก่อนหรือในขณะที่ มีการพิจารณาข้อเสนอ มีผู้ยื่นข้อเสนอรายใดกระทำการอันเป็นการขัดขวางการแข่งขันอย่างเป็นธรรมตาม ข้อ ๑.๖ (๒) และคณะกรรมการฯ เชื่อว่ามีการกระทำอันเป็นการขัดขวางการแข่งขันอย่างเป็นธรรม คณะกรรมการฯ จะตัดรายชื่อผู้ยื่นข้อเสนอรายนั้นออกจากการเป็นผู้ยื่นข้อเสนอ และเทศบาลตำบลวังไผ่ จะพิจารณาลงโทษผู้ยื่น ข้อเสนอดังกล่าวเป็นผู้ทำงาน เว้นแต่ เทศบาลตำบลวังไผ่ จะพิจารณาเห็นว่าผู้ยื่นข้อเสนอรายนั้น มิใช่เป็นผู้ริเริ่มให้ มี การกระทำได้กล่าวและได้ให้ความร่วมมือเป็นประโยชน์ต่อการพิจารณาของเทศบาลตำบลวังไผ่

๔.๘ ผู้ยื่นข้อเสนอจะต้องปฏิบัติ ดังนี้

(๑) ปฏิบัติตามเงื่อนไขที่ระบุไว้ในเอกสารประกวดราคาอิเล็กทรอนิกส์

(๒) ราคาที่เสนอจะต้องเป็นราคาที่รวมภาษีมูลค่าเพิ่ม และภาษีอื่น ๆ (ถ้ามี) รวม

ค่าใช้จ่ายทั้งปวงไว้ด้วยแล้ว

(๓) ผู้ยื่นข้อเสนอจะต้องลงทะเบียนเพื่อเข้าสู่กระบวนการเสนอราคา ตามวัน เวลา ที่

กำหนด

(๔) ผู้ยื่นข้อเสนอจะถอนการเสนอราคาที่เสนอแล้วไม่ได้

(๕) ผู้ยื่นข้อเสนอต้องศึกษาและทำความเข้าใจในระบบและวิธีการเสนอราคาด้วยวิธี

ประกวดราคาอิเล็กทรอนิกส์ ของกรมบัญชีกลางที่แสดงไว้ในเว็บไซต์ [www.gprocurement.go.th](http://www.gprocurement.go.th)

## ๕. หลักเกณฑ์และสิทธิในการพิจารณา

๕.๑ การพิจารณาผลการยื่นข้อเสนอประกวดราคาอิเล็กทรอนิกส์ครั้งนี้ เทศบาลตำบลวังไผ่ จะพิจารณาตัดสินโดยใช้หลักเกณฑ์ ราคา

๕.๒ การพิจารณาผู้ชนะการยื่นข้อเสนอ

กรณีใช้หลักเกณฑ์ราคาในการพิจารณาผู้ชนะการยื่นข้อเสนอ เทศบาลตำบลวังไผ่ จะ

พิจารณาจาก ราคารวม

๕.๓ หากผู้ยื่นข้อเสนอรายใดมีคุณสมบัติไม่ถูกต้องตามข้อ ๒ หรือยื่นหลักฐานการยื่นข้อเสนอไม่ถูกต้อง หรือไม่ครบถ้วนตามข้อ ๓ หรือยื่นข้อเสนอไม่ถูกต้องตามข้อ ๔ แล้ว คณะกรรมการพิจารณาผลการประกวดราคาอิเล็กทรอนิกส์จะไม่รับพิจารณาข้อเสนอของผู้ยื่นข้อเสนอรายนั้น เว้นแต่ผู้ยื่นข้อเสนอรายใดเสนอเอกสารทางเทคนิคหรือรายละเอียดคุณลักษณะเฉพาะของพัสดุที่จะจ้างไม่ครบถ้วน หรือเสนอรายละเอียดแตกต่างไปจากเงื่อนไขที่เทศบาลตำบลวังไผ่กำหนดไว้ในประกาศและเอกสารประกวดราคาอิเล็กทรอนิกส์ ในส่วนที่มีสาระสำคัญและความแตกต่างนั้น ไม่มีผลทำให้เกิดการได้เปรียบเสียเปรียบต่อผู้ยื่นข้อเสนอรายอื่น หรือเป็นการผิดพลาดเล็กน้อย คณะกรรมการฯ อาจพิจารณาผ่อนปรนการตัดสิทธิผู้ยื่นข้อเสนอรายนั้น

๕.๔ เทศบาลตำบลวังไผ่สงวนสิทธิไม่พิจารณาข้อเสนอของผู้ยื่นข้อเสนอโดยไม่มี การผ่อนผันในกรณีดังต่อไปนี้

(๑) ไม่ปรากฏชื่อผู้ยื่นข้อเสนอรายนั้นในบัญชีรายชื่อผู้รับเอกสารประกวดราคาอิเล็กทรอนิกส์ทางระบบจัดซื้อจัดจ้างด้วยอิเล็กทรอนิกส์ หรือบัญชีรายชื่อผู้ซื้อเอกสารประกวดราคาอิเล็กทรอนิกส์ทางระบบจัดซื้อจัดจ้างด้วยอิเล็กทรอนิกส์ ของเทศบาลตำบลวังไผ่

(๒) ไม่กรอกชื่อผู้ยื่นข้อเสนอในการเสนอราคาทางระบบจัดซื้อจัดจ้างด้วยอิเล็กทรอนิกส์

(๓) เสนอรายละเอียดแตกต่างไปจากเงื่อนไขที่กำหนดในเอกสารประกวดราคาอิเล็กทรอนิกส์ที่เป็นสาระสำคัญ หรือมีผลทำให้เกิดความได้เปรียบเสียเปรียบแก่ผู้ยื่นข้อเสนอรายอื่น

๕.๕ ในการตัดสินใจการประกวดราคาอิเล็กทรอนิกส์หรือในการทำสัญญา คณะกรรมการพิจารณาผลการประกวดราคาอิเล็กทรอนิกส์หรือเทศบาลตำบลวังไผ่ มีสิทธิให้ผู้ยื่นข้อเสนอชี้แจงข้อเท็จจริงเพิ่มเติมได้ เทศบาลตำบลวังไผ่มีสิทธิที่จะไม่รับข้อเสนอ ไม่รับราคา หรือไม่ทำสัญญา หากข้อเท็จจริงดังกล่าวไม่เหมาะสมหรือไม่ถูกต้อง

๕.๖ เทศบาลตำบลวังไผ่ทรงไว้ซึ่งสิทธิที่จะไม่รับราคาต่ำสุด หรือราคาหนึ่งราคาใด หรือราคา ที่เสนอทั้งหมดก็ได้ และอาจพิจารณาเลือกจ้างในจำนวน หรือขนาด หรือเฉพาะรายการหนึ่งรายการใด หรืออาจจะยกเลิก การประกวดราคาอิเล็กทรอนิกส์โดยไม่พิจารณาจัดจ้างเลยก็ได้ สุดแต่จะพิจารณา ทั้งนี้ เพื่อประโยชน์ของทางราชการเป็นสำคัญ และให้ถือว่า การตัดสินใจของเทศบาลตำบลวังไผ่เป็นเด็ดขาดผู้ยื่นข้อเสนอจะเรียกร้องค่าใช้จ่าย หรือค่าเสียหายใด ๆ มิได้ รวมทั้ง เทศบาลตำบลวังไผ่จะพิจารณายกเลิกการประกวดราคาอิเล็กทรอนิกส์และลงโทษผู้ยื่น ข้อเสนอเป็นผู้ทำงาน ไม่ว่าจะเป็นผู้ยื่นข้อเสนอที่ได้รับการคัดเลือกหรือไม่ก็ตาม หากมีเหตุที่เชื่อถือได้ว่ายื่นข้อเสนอ กระทำการโดยไม่สุจริต เช่น การเสนอเอกสารอันเป็นเท็จ หรือใช้ข้อมูลคลอธรรมตา หรือนิติบุคคลอื่นมาเสนอราคา แทน เป็นต้น

ในกรณีที่ผู้ยื่นข้อเสนอรายที่เสนอราคาต่ำสุด เสนอราคาต่ำจนคาดหมายได้ว่าไม่อาจ ดำเนินงานตามเอกสารประกวดราคาอิเล็กทรอนิกส์ได้ คณะกรรมการพิจารณาผลการประกวดราคาอิเล็กทรอนิกส์ หรือเทศบาลตำบลวังไผ่ จะให้ผู้ยื่นข้อเสนอชี้แจงและแสดงหลักฐานที่ทำให้เชื่อได้ว่าผู้ยื่นข้อเสนอสามารถ ดำเนินงานตามเอกสารประกวดราคาอิเล็กทรอนิกส์ให้เสร็จสมบูรณ์ หากคำชี้แจงไม่เป็นที่รับฟังได้ เทศบาลตำบลวังไผ่ มีสิทธิที่จะไม่รับข้อเสนอหรือไม่รับราคาของผู้ยื่นข้อเสนอรายนั้น ทั้งนี้ผู้ยื่นเสนอดังกล่าวไม่มีสิทธิเรียกร้อง ค่าใช้จ่ายหรือค่าเสียหายใด ๆ จากเทศบาลตำบลวังไผ่

๕.๗ ก่อนลงนามในสัญญา เทศบาลตำบลวังไผ่ อาจประกาศยกเลิกการประกวดราคา อิเล็กทรอนิกส์ หากปรากฏว่ามีการกระทำที่เข้าลักษณะผู้ยื่นข้อเสนอที่ชนะการประกวดราคาหรือที่ได้รับการคัดเลือก มีผลประโยชน์ร่วมกัน หรือมีส่วนได้เสียกับผู้ยื่นข้อเสนอรายอื่น หรือขัดขวางการแข่งขันอย่างเป็นธรรม หรือสมยอม กันกับผู้ยื่นข้อเสนอรายอื่น หรือเจ้าหน้าที่ในการเสนอราคา หรือสื่อว่ากระทำการทุจริตอื่นใดในการเสนอราคา

**๖. การทำสัญญาจ้างก่อสร้าง**

ผู้ชนะการประกวดราคาอิเล็กทรอนิกส์จะต้องทำสัญญาจ้างตามแบบสัญญา ดังระบุในข้อ ๑.๓ หรือทำข้อตกลงเป็นหนังสือกับเทศบาลตำบลวังไผ่ ภายใน ๗ วัน นับถัดจากวันที่ได้รับแจ้ง และจะต้องวางหลักประกันสัญญาเป็นจำนวนเงินเท่ากับร้อยละ ๕ ของราคาค่าจ้างที่ประกวดราคาอิเล็กทรอนิกส์ ให้เทศบาลตำบลวังไผ่ยึดถือไว้ในขณะทำสัญญาโดยใช้หลักประกันอย่างหนึ่งอย่างใด ดังต่อไปนี้

๖.๑ เงินสด

๖.๒ เช็คหรือตราพท์ที่ธนาคารเซ็นสั่งจ่าย ซึ่งเป็นเช็คหรือตราพท์ลงวันที่ที่ใช้เช็คหรือตราพท์นั้นชำระต่อเจ้าหน้าที่ในวันทำสัญญา หรือก่อนวันนั้นไม่เกิน ๓ วันทำการ

๖.๓ หนังสือค้ำประกันของธนาคารภายในประเทศ ตามตัวอย่างที่คณะกรรมการนโยบายกำหนด ดังระบุในข้อ ๑.๔ (๒) หรือจะเป็นหนังสือค้ำประกันอิเล็กทรอนิกส์ตามวิธีการที่กรมบัญชีกลางกำหนด

๖.๔ หนังสือค้ำประกันของบริษัทเงินทุน หรือบริษัทเงินทุนหลักทรัพย์ที่ได้รับอนุญาตให้ประกอบกิจการเงินทุนเพื่อการพาณิชย์และประกอบธุรกิจค้ำประกันตามประกาศของธนาคารแห่งประเทศไทย ตามรายชื่อบริษัทเงินทุนที่ธนาคารแห่งประเทศไทยแจ้งเวียนให้ทราบ โดยอนุโลมให้ใช้ตามตัวอย่างหนังสือค้ำประกันของธนาคารที่คณะกรรมการนโยบายกำหนด ดังระบุในข้อ ๑.๔ (๒)

๖.๕ พันธบัตรรัฐบาลไทย

หลักประกันนี้จะคืนให้ โดยไม่มีดอกเบี้ยภายใน ๑๕ วัน นับถัดจากวันที่ผู้ชนะการประกวดราคาอิเล็กทรอนิกส์ (ผู้รับจ้าง) พันจากข้อผูกพันตามสัญญาจ้างแล้ว

**๗. ค่าจ้างและการจ่ายเงิน**

เทศบาลตำบลวังไผ่จะจ่ายค่าจ้างซึ่งได้รวมภาษีมูลค่าเพิ่ม ตลอดจนภาษีอื่น ๆ และค่าใช้จ่ายที่ปวงแล้ว โดยถือราคาเหมารวมเป็นเกณฑ์ และกำหนดการจ่ายเงินเป็น จำนวน ๑ งวด ดังนี้

เป็นจำนวนเงินในอัตราร้อยละ ๑๐๐ ของค่าจ้าง เมื่อผู้รับจ้างได้ปฏิบัติงานทั้งหมดให้แล้วเสร็จเรียบร้อยตามสัญญา รวมทั้งทำสถานที่ก่อสร้างให้สะอาดเรียบร้อย

**๘. อัตราค่าปรับ**

ค่าปรับตามสัญญาจ้างแนบท้ายเอกสารประกวดราคาอิเล็กทรอนิกส์นี้ หรือข้อตกลงจ้างเป็นหนังสือจะกำหนด ดังนี้

๘.๑ กรณีที่ผู้รับจ้างนำงานที่รับจ้างไปจ้างช่วงให้ผู้อื่นทำอีกทอดหนึ่งโดยไม่ได้รับอนุญาตจากเทศบาลตำบลวังไผ่ จะกำหนดค่าปรับสำหรับการฝ่าฝืนดังกล่าวเป็นจำนวนร้อยละ ๑๐.๐๐ ของวงเงินของงานจ้างช่วงนั้น

๘.๒ กรณีที่ผู้รับจ้างปฏิบัติผิดสัญญาจ้างก่อสร้าง นอกเหนือจากข้อ ๘.๑ จะกำหนดค่าปรับเป็นรายวันเป็นจำนวนเงินตายตัวในอัตราร้อยละ ๐.๒๕ ของราคางานจ้าง

**๙. การรับประกันความชำรุดบกพร่อง**

ผู้ชนะการประกวดราคาอิเล็กทรอนิกส์ซึ่งได้ทำสัญญาจ้าง ตามแบบ ดังระบุในข้อ ๑.๓ หรือข้อตกลงจ้างเป็นหนังสือแล้วแต่กรณี จะต้องรับประกันความชำรุดบกพร่องของงานจ้างที่เกิดขึ้นภายในระยะเวลาไม่น้อยกว่า ๒ ปี นับถัดจากวันที่เทศบาลตำบลวังไผ่ได้รับมอบงาน โดยต้องบริหารจัดการซ่อมแซมแก้ไขให้ใช้งานได้ดีดังเดิมภายใน ๑๕ วัน นับถัดจากวันที่ได้รับแจ้งความชำรุดบกพร่อง

**๑๐. ข้อสงวนสิทธิในการยื่นข้อเสนอลื่นและอื่น ๆ**

๑๐.๑ เงินค่าจ้างสำหรับงานจ้างครั้งนี้ ได้มาจากเงินงบประมาณประจำปี พ.ศ. ๒๕๖๓ และจนกว่าเทศบาลตำบลวังไผ่มีรายได้เพียงพอ

การลงนามในสัญญาจะกระทำต่อเมื่อ เทศบาลตำบลวังไผ่ได้รับอนุมัติเงินค่าก่อสร้างจากเงินงบประมาณประจำปี พ.ศ. ๒๕๖๓ และจนกว่าเทศบาลตำบลวังไผ่มีรายได้เพียงพอ



๑๐.๒ เมื่อเทศบาลตำบลวังไผ่ได้คัดเลือกผู้ยื่นข้อเสนอรายใดให้เป็นผู้รับจ้าง และได้ตกลงจ้างตามการประกวดราคาอิเล็กทรอนิกส์แล้ว ถ้าผู้รับจ้างจะต้องสั่งหรือนำสิ่งของมาเพื่องานจ้างดังกล่าวเข้ามาจากต่างประเทศ และของนั้นต้องนำเข้ามาโดยทางเรือในเส้นทางที่มีเรือไทยเดินอยู่ และสามารถให้บริการรับขนได้ตามที่รัฐมนตรีว่าการกระทรวงคมนาคมประกาศกำหนด ผู้ยื่นข้อเสนอซึ่งเป็นผู้รับจ้างจะต้องปฏิบัติตามกฎหมายว่าด้วยการส่งเสริมการพาณิชย์ ดังนี้

(๑) แจ้งการสั่งหรือนำสิ่งของดังกล่าวเข้ามาจากต่างประเทศต่อกรมเจ้าท่า ภายใน ๗ วัน นับตั้งแต่วันที่ผู้รับจ้างสั่งหรือซื้อของจากต่างประเทศ เว้นแต่เป็นของที่รัฐมนตรีว่าการกระทรวงคมนาคมประกาศยกเว้นให้บรรทุกโดยเรืออื่นได้

(๒) จัดการให้สิ่งของดังกล่าวบรรทุกโดยเรือไทย หรือเรือที่มีสิทธิเช่นเดียวกับเรือไทย จากต่างประเทศมายังประเทศไทย เว้นแต่จะได้รับอนุญาตจากกรมเจ้าท่า ให้บรรทุกสิ่งของนั้น โดยเรืออื่นที่มีใบเรือไทย ซึ่งจะต้องได้รับอนุญาตเช่นนั้นก่อนบรรทุกของลงเรืออื่น หรือเป็นของที่รัฐมนตรีว่าการกระทรวงคมนาคมประกาศยกเว้นให้บรรทุกโดยเรืออื่น

(๓) ในกรณีที่มิปฏิบัติตาม (๑) หรือ (๒) ผู้รับจ้างจะต้องรับผิดชอบตามกฎหมายว่าด้วยการส่งเสริมการพาณิชย์

๑๐.๓ ผู้ยื่นข้อเสนอซึ่งเทศบาลตำบลวังไผ่ได้คัดเลือกแล้ว ไม่ไปทำสัญญาหรือข้อตกลงจ้างเป็นหนังสือภายในเวลาที่กำหนดดังระบุไว้ในข้อ ๗ เทศบาลตำบลวังไผ่จะริบหลักประกันการยื่นข้อเสนอ หรือเรียกร้องจากผู้ออกหนังสือค้ำประกัน การยื่นข้อเสนอทันที และอาจพิจารณาเรียกร้องให้ชดใช้ความเสียหายอื่น (ถ้ามี) รวมทั้งจะพิจารณาให้เป็นผู้ทำงาน ตามระเบียบกระทรวงการคลังว่าด้วยการจัดซื้อจัดจ้างและการบริหารพัสดุภาครัฐ

๑๐.๔ เทศบาลตำบลวังไผ่สงวนสิทธิ์ที่จะแก้ไขเพิ่มเติมเงื่อนไข หรือข้อกำหนดในแบบสัญญาหรือข้อตกลงจ้างเป็นหนังสือให้เป็นไปตามความเห็นของสำนักงานอัยการสูงสุด (ถ้ามี)

๑๐.๕ ในกรณีที่เอกสารแนบท้ายเอกสารประกวดราคาอิเล็กทรอนิกส์ มีความขัดหรือแย้งกัน ผู้ยื่นข้อเสนอจะต้องปฏิบัติตามคำวินิจฉัยของเทศบาลตำบลวังไผ่ คำวินิจฉัยดังกล่าวให้ถือเป็นที่สุด และผู้ยื่นข้อเสนอไม่มีสิทธิเรียกร้องค่าใช้จ่ายใด ๆ เพิ่มเติม

๑๐.๖ เทศบาลตำบลวังไผ่ อาจประกาศยกเลิกการจัดจ้างในกรณีต่อไปนี้ได้ โดยที่ผู้ยื่นข้อเสนอจะเรียกร้องค่าเสียหายใด ๆ จากเทศบาลตำบลวังไผ่ไม่ได้

(๑) เทศบาลตำบลวังไผ่ไม่ได้รับการจัดสรรเงินที่จะใช้ในการจัดจ้างหรือได้รับจัดสรร แต่ไม่เพียงพอที่จะทำการจัดจ้างครั้งนี้ต่อไป

(๒) มีการกระทำที่เข้าลักษณะผู้ยื่นข้อเสนอที่ชนะการจัดจ้างหรือที่ได้รับการคัดเลือกมีผลประโยชน์ร่วมกัน หรือมีส่วนได้เสียกับผู้ยื่นข้อเสนอรายอื่น หรือขัดขวางการแข่งขันอย่างเป็นธรรมหรือสมยอมกันกับผู้ยื่นข้อเสนอรายอื่น หรือเจ้าหน้าที่ในการเสนอราคา หรือสื่อว่ากระทำการทุจริตอื่นใดในการเสนอราคา

(๓) การทำการจัดจ้างครั้งนี้ต่อไปอาจก่อให้เกิดความเสียหายแก่เทศบาลตำบลวังไผ่ หรือกระทบต่อประโยชน์สาธารณะ

(๔) กรณีอื่นในทำนองเดียวกับ (๑) (๒) หรือ (๓) ตามที่กำหนดในกฎกระทรวงซึ่งออกตามความในกฎหมายว่าด้วยการจัดซื้อจัดจ้างและการบริหารพัสดุภาครัฐ

#### ๑๑. การปรับราคาค่างานก่อสร้าง

การปรับราคาค่างานก่อสร้างตามสูตรการปรับราคาดังระบุในข้อ ๑.๕ จะนำมาใช้ในกรณีที่ ค่างานก่อสร้างลดลงหรือเพิ่มขึ้น โดยวิธีการต่อไปนี้

ตามเงื่อนไข หลักเกณฑ์ สูตรและวิธีคำนวณที่ใช้กับสัญญาแบบปรับราคาได้ตามมติคณะรัฐมนตรี เมื่อวันที่ ๒๒ สิงหาคม ๒๕๓๒ เรื่อง การพิจารณาช่วยเหลือผู้ประกอบการอาชีพงานก่อสร้าง ตามหนังสือสำนักเลขาธิการ คณะรัฐมนตรี ที่ นร ๐๒๐๓/ว ๑๐๙ ลงวันที่ ๒๔ สิงหาคม ๒๕๓๒

สูตรการปรับราคา (สูตรค่า K) จะต้องคงที่ที่ระดับที่กำหนดไว้ในวันแล้วเสร็จตามที่กำหนดไว้ในสัญญา หรือภายในระยะเวลาที่เทศบาลตำบลวังไผ่ได้ขยายออกไป โดยจะใช้สูตรของทางราชการที่ได้ระบุในข้อ ๑.๕

#### ๑๒. มาตรฐานฝีมือช่าง

เมื่อเทศบาลตำบลวังไผ่ได้คัดเลือกผู้ยื่นข้อเสนอรายใดให้เป็นผู้รับจ้างและได้ตกลงจ้างก่อสร้างตามประกาศนี้แล้ว ผู้ยื่นข้อเสนอจะต้องตกลงว่าในการปฏิบัติงานก่อสร้างดังกล่าว ผู้ยื่นข้อเสนอจะต้องมีและใช้ผู้ผ่านการทดสอบ มาตรฐานฝีมือช่างหรือผู้ผ่านการทดสอบมาตรฐานฝีมือช่างจาก สถาบันที่ ก.พ. รับรอง หรือผู้มีวุฒิปริญญาตรี ปวช. ปวส. และปวท. หรือเทียบเท่าจากสถาบันการศึกษาที่ ก.พ. รับรองให้เข้ารับราชการได้ ในอัตราไม่ต่ำกว่าร้อยละ ๑๐ ของแต่ละ สาขาช่างแต่จะต้องมีจำนวนช่างอย่างน้อย ๑ คน ในแต่ละสาขาช่าง ดังต่อไปนี้

##### ๑๒.๑ ช่างก่อสร้าง

#### ๑๓. การปฏิบัติตามกฎหมายและระเบียบ

ในระหว่างระยะเวลาการก่อสร้าง ผู้ยื่นข้อเสนอที่ได้รับการคัดเลือกให้เป็นผู้รับจ้างต้องปฏิบัติตามหลักเกณฑ์ที่กฎหมายและระเบียบได้กำหนดไว้โดยเคร่งครัด

#### ๑๔. การประเมินผลการปฏิบัติงานของผู้ประกอบการ

เทศบาลตำบลวังไผ่ สามารถนำผลการปฏิบัติงานแล้วเสร็จตามสัญญาของผู้ยื่นข้อเสนอที่ได้รับการคัดเลือกให้เป็นผู้รับจ้างเพื่อนำมาประเมินผลการปฏิบัติงานของผู้ประกอบการ

ทั้งนี้ หากผู้ยื่นข้อเสนอที่ได้รับการคัดเลือกไม่ผ่านเกณฑ์ที่กำหนดจะถูกระงับการยื่นข้อเสนอหรือทำสัญญากับเทศบาลตำบลวังไผ่ ไว้ชั่วคราว



ตารางแสดงวงเงินงบประมาณที่ได้รับจัดสรรและราคากลางในงานจ้างก่อสร้าง

๑. ชื่อโครงการ ก่อสร้างรางระบายน้ำ คสล. แบบรางยู บริเวณซอยประชาร่วมใจ ๒  
/หน่วยงานเจ้าของโครงการ เทศบาลตำบลวังไผ่

๒. วงเงินงบประมาณที่ได้รับจัดสรร ๘๘๕,๐๐๐.๐๐ บาท

๓. ลักษณะของงาน

รางระบายน้ำ คสล. แบบรางยู ขนาดกว้างภายใน ๐.๕๐ เมตร ลึกเฉลี่ย ๐.๗๐ เมตร ยาว ๑๔๐.๐๐ เมตร  
รายละเอียดตามรูปแบบที่เทศบาลกำหนด

๔. ราคากลางคำนวณ ณ วันที่ ๑๙ พ.ค. ๒๕๖๓ เป็นเงิน ๘๗๓,๐๐๐.๐๐ บาท

๕. บัญชีประมาณการราคากลาง งานทาง  
ตามแบบ ปร.๔ และแบบ ปร.๕

๖. รายชื่อคณะกรรมการกำหนดราคากลาง

- ๖.๑ นายบุญช่วย จันทาโก ประธานกรรมการ
- ๖.๒ นายพิทักษ์ พูลศิลป์ กรรมการ
- ๖.๓ นายสมพร ทองพูล กรรมการ
- ๖.๔ นายสัมฤทธิ์ ภัคดีศรี กรรมการ
- ๖.๕ นายวันชาน จิตบรม กรรมการ

(ลงชื่อ) ..... ประธานกรรมการ

( นายบุญช่วย จันทาโก )

(ลงชื่อ) ..... กรรมการ

( นายพิทักษ์ พูลศิลป์ )

(ลงชื่อ) ..... กรรมการ

( นายสมพร ทองพูล )

(ลงชื่อ) ..... กรรมการ

( นายสัมฤทธิ์ ภัคดีศรี )

(ลงชื่อ) ..... กรรมการ

( นายวันชาน จิตบรม )

## สรุปผลประมาณการ

ส่วนราชการ กองช่าง เทศบาลตำบลวังไผ่  
 ประเภท งานก่อสร้างสะพานและท่อเหลี่ยม  
 โครงการ ก่อสร้างรางระบายน้ำ คสล. แบบรางยู ฝารางวี บริเวณซอยประชาร่วมใจ 2  
 รางระบายน้ำ คสล. แบบรางยู ฝารางวี ขนาดกว้างภายใน 0.50 เมตร ลึกเฉลี่ย 0.70 เมตร  
 ความยาว 140.00 เมตร รายละเอียดตามรูปแบบที่เทศบาลกำหนด  
 สถานที่ก่อสร้าง บริเวณซอยประชาร่วมใจ 2 ตำบลวังไผ่ อำเภอเมือง จังหวัดชุมพร  
 หน่วยงานออกแบบแปลนและรายการ กองช่าง เทศบาลตำบลวังไผ่  
 แบบเลขที่  
 ประมาณราคาตามแบบ ปร. 4 จำนวน 1 แผ่น  
 กำหนดราคากลาง เมื่อ วันที่ 15 เดือน พฤษภาคม พ.ศ. 2563

ลำดับที่	รายการ	ค่าวัสดุและค่าแรง รวมเป็นเงิน (บาท)	FATOR F	ค่าก่อสร้างทั้งหมด รวมเป็นเงิน (บาท)	หมายเหตุ
1	ประเภทงานก่อสร้างสะพานและท่อเหลี่ยม	683,011.82	1.2782	873,025.71	
2	เงื่อนไข				
	- เงินล่วงหน้าจ่าย..... 0 %				
	- เงินประกันผลงานหัก 0 %				
	- ดอกเบี้ยเงินกู้..... 6 %				
	- ภาษีมูลค่าเพิ่ม..... 7 %				
3	ป้ายโครงการ 1 ป้าย				
สรุป	รวมค่าก่อสร้างเป็นเงินทั้งสิ้น			873,025.71	
	คิดเป็นเงินประมาณ	แปดแสนเจ็ดหมื่นสามพันบาทถ้วน		873,000.00	**
	<input type="checkbox"/> ขนาดหรือเนื้อที่	140.00 เมตร			
	<input type="checkbox"/> เฉลี่ยราคาประมาณ	6,235.71 บาท / เมตร			

หมายเหตุ ใช้อาคารจากพาณิชย์จังหวัดชุมพร เดือน เมษายน 2563

ลงชื่อ.....ประธานกรรมการ

(นายบุญช่วย จันทาโก)

ลงชื่อ.....กรรมการ

(นายพิทักษ์ พูลศิลป์)

ลงชื่อ.....กรรมการ

(นายสมพร ทองพูล)

ลงชื่อ.....กรรมการ

(นายสัมฤทธิ์ ภัคดีศรี)

ลงชื่อ.....กรรมการ

(นายวันชาน จิตบรม)

ประมาณการ ก่อสร้างรางระบายน้ำ คสล. แบบรางยู ฝารางวี บริเวณซอยประชาร่วมใจ 2

แบบ ปร. 4

รางระบายน้ำ คสล. แบบรางยู ฝารางวี ขนาดกว้างภายใน 0.50 เมตร ลึกเฉลี่ย 0.70 เมตร ความยาว 140.00 เมตร

รายละเอียดตามรูปแบบที่เทศบาลกำหนด

สถานที่ก่อสร้าง บริเวณซอยประชาร่วมใจ 2 ..ตำบลวังไผ่...อำเภอเมือง...จังหวัดชุมพร..... แบบเลขที่.....

แผ่นที่ 1

ราชการส่วนท้องถิ่น.....เทศบาลตำบลวังไผ่..... ประมาณการวันที่.....15...พฤษภาคม.....2563.....

ลำดับ ที่	รายการ	ปริมาณงาน		ค่าวัสดุสิ่งของ		ค่าแรงงาน		รวม ค่าวัสดุและ ค่าแรงงาน	หมายเหตุ
		จำนวน	หน่วย	ราคาหน่วย ละ (บาท)	จำนวน เงิน (บาท)	ราคาหน่วย ละ (บาท)	จำนวน เงิน (บาท)		
1	รางระบายน้ำ คสล. แบบรางวี (ไม่รวมฝ)	140.00	เมตร	3,490.00	488,600.00	( รวมค่าแรง )		488,600.00	
2	ฝารางระบายน้ำ คสล. แบบรางวี	350.00	ฝ	470.00	164,500.00	( รวมค่าแรง )		164,500.00	
3	งานตัดรื้อถนน คสล.	123.12	ตร.ม.	-	-	70.00	8,618.40	8,618.40	(รื้อขนไป)
4	งานเจาะสกัดบ่อพัก คสล.	1.00	จุด	-	-	1,000.00	1,000.00	1,000.00	
5	ท่อระบายน้ำ คสล. Ø 0.40 เมตร	10.00	ท่อน	369.16	3,691.60	83.10	831.00	4,522.60	
6	ท่อระบายน้ำ คสล. Ø 0.60 เมตร	6.00	ท่อน	687.00	4,122.00	83.10	498.60	4,620.60	
7	ค่าหยอดยางรอยต่อคอนกรีต	160.00	ม.	-	-	13.80	2,208.00	2,208.00	
8	งานถนน คสล. หลังท่อลอดขวางใต้ถนนและจุดเชื่อมต่อ								
	จากรางระบายน้ำ คสล. ลงสู่บ่อพักน้ำ คสล.								
	- ปรับพื้นที่ก่อสร้าง	11.12	ตร.ม.	-	-	9.00	100.08	100.08	
	- ชั้นพื้นทางลูกรังบดอัด หนา 0.15 ม.	1.68	ลบ.ม.	209.00	351.12	( รวมค่าแรง )		351.12	
	- ทรายหยาบ หนา 0.05 ม.	0.56	ลบ.ม.	869.11	486.70	( รวมค่าแรง )		486.70	
	- คอนกรีต 240 ksc.	1.68	ลบ.ม.	2,149.53	3,611.21	-	-	3,611.21	
	- เหล็ก WIRE MESH Ø 4 มม. @ 0.10 x 0.30 ม.	11.12	ตร.ม.	30.00	333.60	5.00	55.60	389.20	
	- ลวดผูกเหล็ก	0.50	กก.	28.04	14.02	-	-	14.02	
	- ไม้แบบ	0.75	ตร.ม.	190.00	142.50	-	-	142.50	
	- ค่าปูผิวคอนกรีต	11.12	ตร.ม.	-	-	12.31	136.89	136.89	
	- เหล็กเสริม DB Ø 12 มม.	25.00	กก.	20.82	520.50	3.300	82.50	603.00	
	- ไหล่ทางหินคลุกบดอัดแน่น	5.50	ลบ.ม.	565.00	3,107.50	( รวมค่าแรง )		3,107.50	
	<b>รวมค่าวัสดุ + แรงงาน</b>							<b>683,011.82</b>	

( นายพิทักษ์ พูลศิลป์ )

วิศวกรโยธาชำนาญการ







โครงการ  
ก่อสร้างรางระบายน้ำ คสล. แบบรางคู  
บริเวณซอยประชาสามใจ 2

เทศบาลตำบลวังไผ่ อำเภอเมือง จังหวัดชุมพร

# รายการประกอบแบบ

1. ผู้รับจ้างจะต้องทำการตรวจสอบแบบและรายการต่างๆให้เป็นถูกต้องพร้อมวางแผนปฏิบัติงานให้เหมาะสมถูกต้องตามขั้นตอนและตามมาตรฐานการก่อสร้าง ที่ตั้งของงานก่อสร้างแต่ละรายการ
2. ผู้รับจ้างจะต้องมีมาตรการป้องกันการป้องกันอุบัติเหตุต่างๆ อันอาจเกิดจากการทำงานก่อสร้างที่ไม่เหมาะสม จะมีสาเหตุมาจากสภาพแวดล้อมงานที่กระทำทั้งนี้เพื่อความปลอดภัยของชีวิตและทรัพย์สินทั้งหมดที่เกี่ยวข้องหรือมาตรฐานที่เกี่ยวข้องจะต้องปฏิบัติตามมาตรฐานความปลอดภัย
3. วัสดุต่างๆที่นำมาใช้ในงานก่อสร้างก่อนนำมาใช้จะต้องได้รับความเห็นชอบจากผู้ควบคุมงานเสียก่อนวัสดุใดหากมีการกำหนดมาตรฐานผลิตภัณฑ์อุตสาหกรรมผลิตภัณฑ์อุตสาหกรรม (มอก.) การทดสอบและพิจารณาอนุมัติให้นำวัสดุดังกล่าวมาใช้ในงานก่อสร้างให้อีกปฏิบัติตาม ข้อกำหนด ของ มอก. สำหรับวัสดุนั้น ๆ หากภายหลังปรากฏว่าวัสดุที่นำมาใช้ในงานก่อสร้างไม่ถูกต้องตามมาตรฐานกำหนดหรือไม่ถูกต้องตามมอก. ผู้รับจ้างยังคงต้องรับผิดชอบความเสียหายหรือ ความผิดพลาดที่เกิดขึ้นทั้งสิ้น
4. ผู้รับจ้างจะต้องทำการก่อสร้างด้วยความระมัดระวังโดยมิให้เกิดความเสียหายหรือเอกชนหากเกิดความเสียหายขึ้นผู้รับจ้าง ต้องทำการซ่อมแซมแก้ไขในงานที่ได้ติดตั้ง
5. รถขนส่งวัสดุรวมทั้งเครื่องกลและเครื่องจักรที่ใช้ในงานก่อสร้างต้องปฏิบัติตามกฎหมาย
6. ที่จุดเริ่มต้นและจุดสิ้นสุดโครงการ ฯ รวมทั้งทางแยก ให้ผู้รับจ้างปรับระดับของถนนให้กลมกลืนกับถนนเดิมโดยไม่ทำให้เกิดอุปสรรคต่อการจราจร
7. สาธารณูปโภคต่าง ๆ เช่น ไฟฟ้า, โทรศัพท์, ประปา, ท่อระบายน้ำ เป็นต้นที่อยู่บริเวณที่ก่อสร้างจะต้องดำเนินการติดต่อหน่วยงานที่เกี่ยวข้องเพื่อย้ายสิ่งต่าง ๆเหล่านั้นไปให้พ้น ค่าใช้จ่ายต่าง ๆ ว่าเป็นของผู้รับจ้าง
8. ท่อ คสล. ที่ใช้ ให้ใช้เต็มความยาวตามมาตรฐานที่ผลิตโดยไม่มีรอยตัดใช้ในงาน และให้ตัดแต่งดินเดิม และ / หรือ ท้องคลองเดิมบริเวณปลายทางทั้งสองข้างเพื่อให้น้ำระบายผ่านท่อได้
9. จำนวนและตำแหน่งของระบายน้ำอาจเปลี่ยนแปลงได้ตามความเหมาะสม เพื่อให้สอดคล้องกับสภาพพื้นที่ และสามารถระบายน้ำได้ทั้งหมดนี้ให้ขึ้นอยู่กับดุลยพินิจของผู้ควบคุมงาน แต่คำนวณรวมทั้งสิ้นต้องไม่น้อยกว่าเดิม
10. ผู้รับจ้างจะต้องติดตั้งป้ายเตือน หรือเครื่องหมายจราจรหรือสัญลักษณ์ในระยะห่างการก่อสร้างตามมาตรฐานกรมโยธาธิการและผังเมืองหรือกรมทางหลวง
11. รายการใดที่ไม่ได้กำหนดไว้ในแบบหรือกำหนดไว้ไม่ได้ชัดเจนหรือแสดงไว้ขัดแย้งกัน หรือปัญหาในการก่อสร้าง หรือไม่เป็นไปตามหลักวิชาการที่ดีให้รายงานและดำเนินการตามดุลยพินิจของคณะกรรมการตรวจการจ้าง ฯ
12. ถ้าหากการเทคนิคหรือวิธีโครงสร้างส่วนใดส่วนใดไม่เสร็จในรวดเดียวแล้ว ต้องหยุดเทคนิคตามที่ผู้ควบคุมงานกำหนด และห้ามเทคนิคอื่นที่ผิดไปแต่จะมีที่ป้องกัน
13. เขตทางขึ้นอยู่กับสภาพพื้นที่
14. มิติต่าง ๆ มีหน่วยเป็นเมตร นอกจากระบุเป็นอย่างอื่นในแบบ
15. ระยะเวลาให้ดูตัวเลขเป็นหลัก มิให้วัดจากแบบ
16. ในกรณีที่เกิดปัญหาหรือเกิดการเปลี่ยนแปลงใด ๆ ให้อยู่ในดุลยพินิจของผู้ควบคุมงาน

	
No.	Revision/Issue Date.
12	25 63
โครงการ ก่อสร้างระบบน้ำ คสล. แบบร่าง บริเวณซอยประเวศร่วมใจ 2	
ผู้ร่าง	ผู้ควบคุมงาน
 วิศวกร วิศวกร ตรี	 วิศวกร วิศวกร ตรี
ตรวจสอบ วิศวกร วิศวกร ตรี	ตรวจสอบ วิศวกร วิศวกร ตรี
อนุมัติ วิศวกร วิศวกร ตรี	อนุมัติ วิศวกร วิศวกร ตรี
อนุมัติ วิศวกร วิศวกร ตรี	
อนุมัติ วิศวกร วิศวกร ตรี	
อนุมัติ วิศวกร วิศวกร ตรี	

	
No.	Revision/Issue
22	2553
โครงการ ก่อสร้างระบบน้ำ คลอ แบบบางยู บริเวณตอนปลายทาง 2	
สำรวจ	นายสมชาย หอมสูง
เขียนแบบ	กิตติกร โยธา
ตรวจแบบ	ประสิทธิ์ หงษ์ศิลป์
พิจารณา	ผู้ช่วยราชการจังหวัด
เห็นชอบ	ปลัดจังหวัด
อนุมัติ	นายกเทศมนตรีตำบลวังไม้
แบบแสดง	แบบที่ตั้ง
จำนวน	แผ่นที่
1/3	3

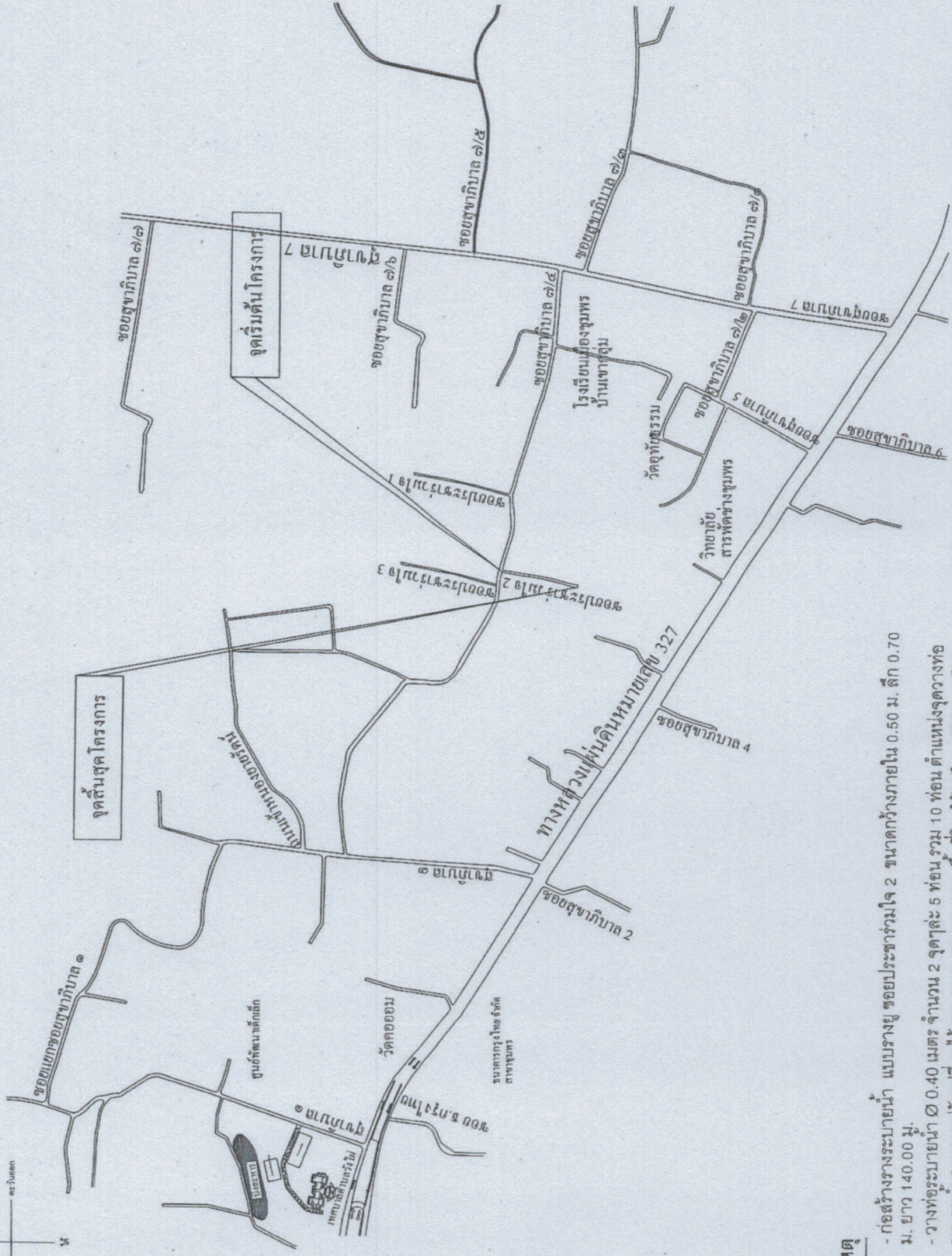

**หมายเหตุ**

- ก่อสร้างรางระบายน้ำ แบบรางยู ซอยประจักษ์วงใจ 2 ขนาดกว้างภายใน 0.50 ม. ลึก 0.70 ม. ยาว 140.00 ม.
- วางท่อระบายน้ำ Ø 0.40 เมตร จำนวน 2 จุด ระยะ 5 ท่อน รวม 10 ท่อน ตำแหน่งจุดวางท่อระบายน้ำได้ตามกรณารับเปลี่ยนได้ตามความเหมาะสมของพื้นที่โดยให้อยู่ในจุดที่ดินของผู้ควบคุมงาน
- วางท่อระบายน้ำ Ø 0.60 เมตร จำนวน 6 ท่อน เพื่อเชื่อมต่อกับรางระบายน้ำ คลล. ลงสู่บ่อพักน้ำ คลล. ซอยสุขาภิบาล 7/4
- หินคลุกให้ล้นทาง กว้าง 0.25 เมตร ตลอดแนว

แผนที่ตั้งแบบ  
มาตราส่วน



		No.	Revision/Issue	Date
		1	2	2563
โครงการ ก่อสร้างระบบระบายน้ำ คล. ๓๓ แบบร่าง บริเวณระบบระบายน้ำ 2				
เจ้าของ	บริษัท บางกอก เอ็นจิเนียริ่ง แอนด์ คอนสตรัคชั่น จำกัด (มหาชน)			
เขียนแบบ	วิศวกรโยธา			
ตรวจสอบ	นายสมชาย ใจดี			
ตรวจแบบ	ผู้ชำนาญการกองช่าง			
เห็นชอบ	นายกเทศมนตรีตำบลวังน้ำเย็น			
อนุมัติ	นายกเทศมนตรีตำบลวังน้ำเย็น			
แบบแสดง	ผังบริเวณ			
มาตราส่วน	แผ่นที่	4		
จำนวนใบ	จำนวนแผ่น	15		

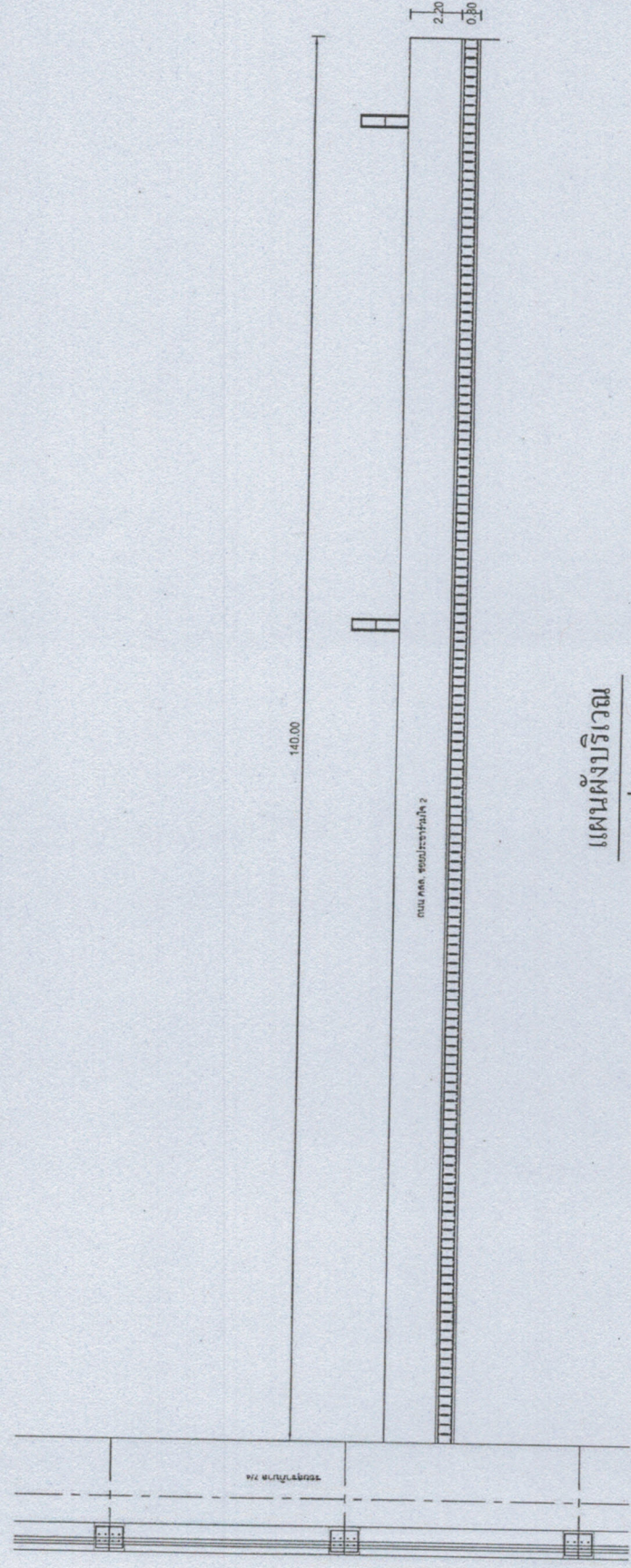

**หมายเหตุ**

- ก่อสร้างรางระบายน้ำ แบบรางคู่ ขยายประจําความยาว 2 ขนาดกว้างภายใน 0.50 ม. ลึก 0.70 ม. ยาว 140.00 ม.
- วางท่อระบายน้ำ Ø 0.40 เมตร จำนวน 2 จุด ระยะ 10 ท่อน ตำแหน่งจุดวางท่อระบายน้ำสามารถปรับเปลี่ยนได้ตามความเหมาะสมของพื้นที่โดยให้อยู่ในดุลพินิจของผู้ควบคุมงาน
- วางท่อระบายน้ำ Ø 0.60 เมตร จำนวน 6 ท่อน เพื่อเชื่อมต่อกับรางระบายน้ำ คล. ๓๓. ลงสู่บ่อพักน้ำ คล. ๓๓. ขยายสูทกบิล 7/4
- หินคลุกในถังทาง กว้าง 0.25 เมตร ตลอดแนว

	No.	Revision/Issue	Date
	12	2563	
<b>โครงการ</b> ก่อสร้างระบบน้ำ คสล. แบบวางผังบริเวณโครงการ 2			
วิศวกร นายสมเกียรติ	เขียนแบบ/ควบคุมงาน นายสมเกียรติ		
ควบคุมงาน นายสมเกียรติ	ตรวจสอบแบบและก่อสร้าง นายสมเกียรติ		
ผู้ชำนาญการช่าง นายสมเกียรติ	อนุมัติ นายสมเกียรติ		
นายช่างควบคุมงาน นายสมเกียรติ			
แบบแสดง หักรวบรวม		อนุมัติ นายสมเกียรติ	
วิศวกร นายสมเกียรติ	อนุมัติ นายสมเกียรติ	อนุมัติ นายสมเกียรติ	อนุมัติ นายสมเกียรติ

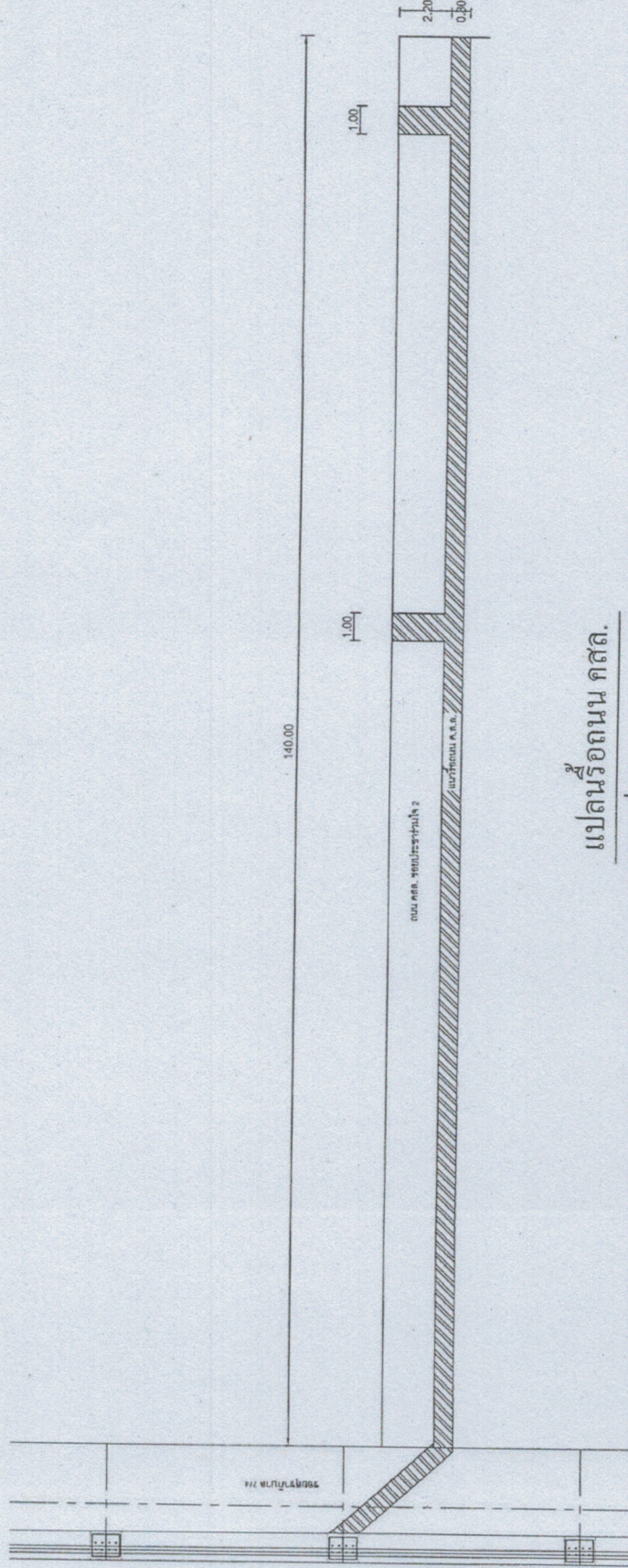

**แปลนรื้อถนน คสล.**  
 มาตรฐาน

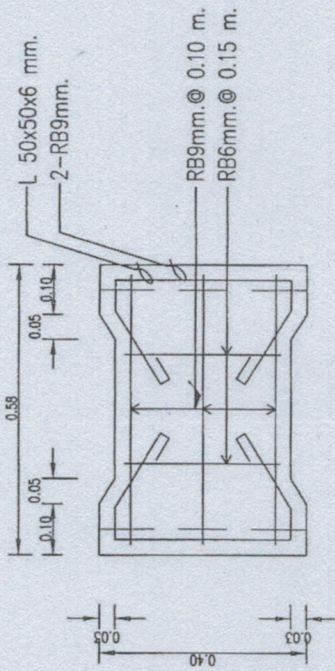

TOP VIEW  
SCALE: 1:10

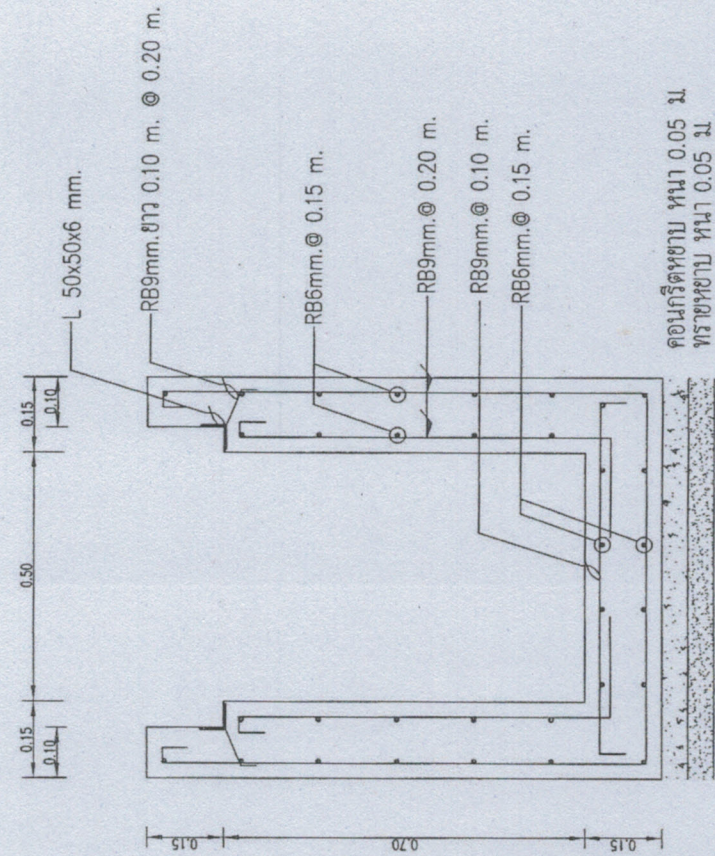

SECTION  
SCALE: 10 1:10

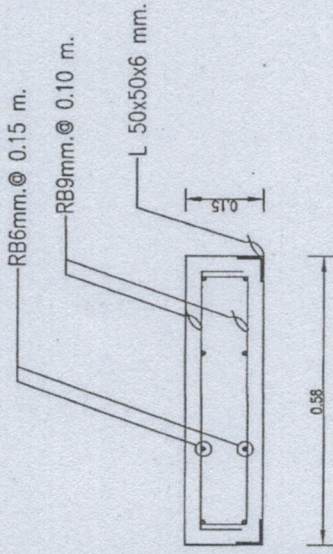

SECTION  
SCALE: 10 1:10

		No.	Revision/Issue	Date
		42	2553	
โครงการ				
ก่อสร้างระบบน้ำ ท่อ				
ประปาหมู่บ้านหนองประจักษ์ 2				
ผู้ว่าฯ	นายกมล พงษ์			
เขียนแบบ/วิศวกรโยธา	ประสิทธิ์ หงษ์ศิลป์			
ตรวจแบบ	.....			
หัวหน้าช่างแบบและตรวจก่อสร้าง	.....			
ตรวจรับ	ผู้อำนวยการช่าง			
เห็นชอบ	.....			
อนุมัติ	.....			
นายทศพรณัฐคำคงไม่				
แบบแสดง				
SECTION Title SECTION ใต้ถัง				
TOP VIEW SECTION ใต้ถัง				
ขนาด	แผ่น 6			
จำนวน	15			
วันที่	15 ต.ค. 53			
หน้า	75			

	
No.	Date.
12	2563
โครงการ ก่อสร้างระบบน้ำ คสล. แนวทาง บริเวณซอยระชาภิรมย์ 2	
สำรวจ	นายสุภาภรณ์ ทรัพย์
เขียนแบบ/วิศวกรรมโยธา	นายสุภาภรณ์ ทรัพย์
ตรวจแบบ	นายสุภาภรณ์ ทรัพย์
หัวหน้าฝ่ายแบบแผนและก่อสร้าง	นายสุภาภรณ์ ทรัพย์
ตรวจสอบ	นายสุภาภรณ์ ทรัพย์
ผู้อำนวยการกองช่าง	นายสุภาภรณ์ ทรัพย์
เห็นชอบ	นายสุภาภรณ์ ทรัพย์
อนุมัติ	นายสุภาภรณ์ ทรัพย์
นายกฤษณะกมล ทรัพย์ นายกเทศมนตรีตำบลระชาภิรมย์	
แบบแสดง รายละเอียดของโครงการระบบน้ำ คสล. ซอยระชาภิรมย์ 2 1. แบบแสดงการเดินท่อระบายน้ำ 2. แบบแสดงการเดินท่อระบายน้ำ 3. แบบแสดงการเดินท่อระบายน้ำ	
วันที่	จำนวนใบ
15.4.63	15

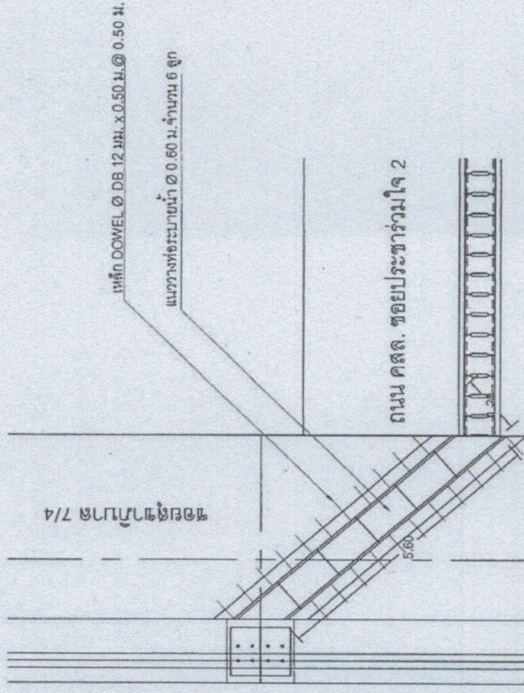

แปลนแสดงจุดเชื่อมต่อจากรางระบายน้ำ คสล. ลงสู่ท่อพักน้ำ คสล. 1 : 100

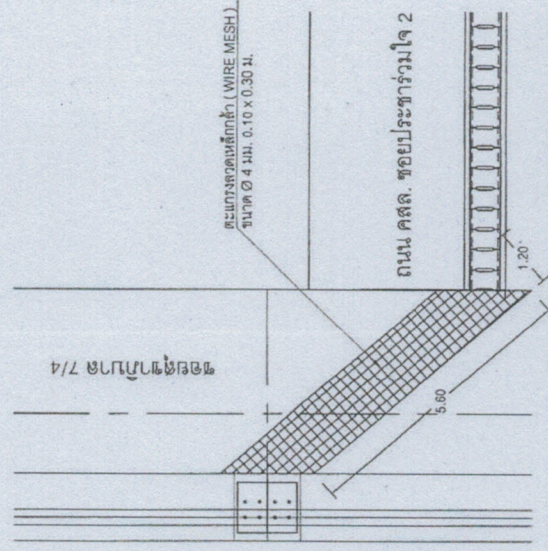

แปลนแสดงการเสริมเหล็กถนน คสล. 1 : 100

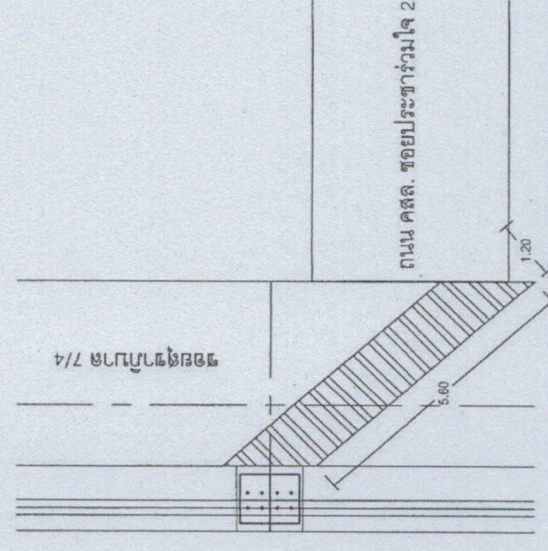

แปลนรื้อถนน คสล. 1 : 100

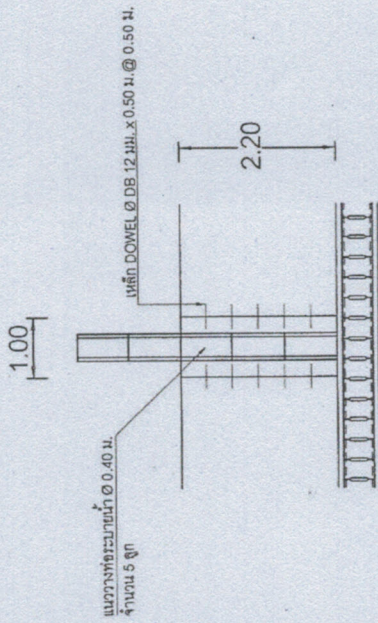



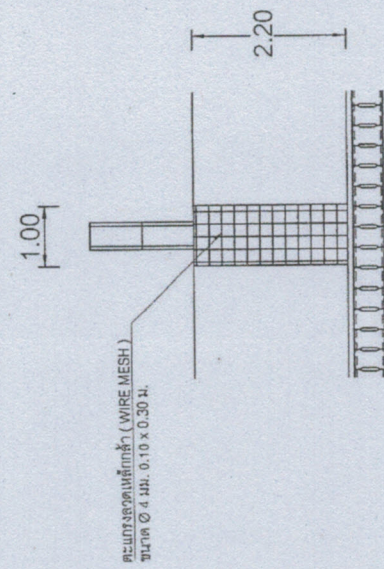



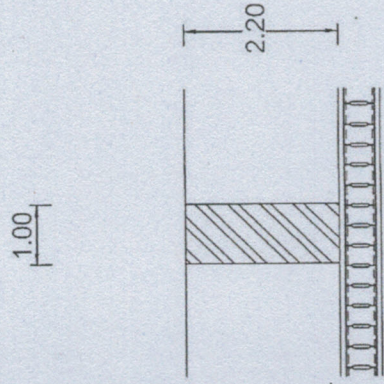

แปลนแสดงจุดต่ออลอดขวางใต้ถนนเดิม 1 : 100



แปลนแสดงการเสริมเหล็กถนน คสล. 1 : 100



แปลนรีร้อยถนน คสล. 1 : 100

		
No.	Revision/Issue	Date.
	1/2/563	
<b>โครงการ</b> ก่อสร้างระบบน้ำ คสล. บนทางวิ่ง บริเวณซอยประรามใจ 2		
จำนวน	 นายสมชาย หนองสูง	
เขียนแบบ	 ศิริคุณิณี ใจเรา	
ตรวจแบบ	 นายสุวิทย์ หนองบัว	
ผู้ดำเนินการ	 นายสมชาย หนองสูง	
ผู้ควบคุมการก่อสร้าง	 นายสมชาย หนองสูง	
เห็นชอบ	 นายสมชาย หนองสูง	
อนุมัติ	 นายสมชาย หนองสูง	
แบบแสดง 1. แปลนแสดงจุดต่ออลอดขวางใต้ถนนเดิม 2. แปลนแสดงการเสริมเหล็กถนน คสล. 3. แปลนรีร้อยถนน คสล.		
หน้ากระดาษ	แผ่นที่	๕
จำนวนใบ	จำนวนแผ่น	1/5





## รายการทั่วไปสำหรับงานคอนกรีตและคอนกรีตเสริมเหล็ก (ต่อ)

### 4. คอนกรีต (ต่อ)

- การผสมด้วยเครื่องผสมคอนกรีต ต้องหมุนไม่เร็วกว่า 30 รอบ / นาที และใช้เวลาในการผสมไม่น้อยกว่า 2 นาที และไม่น้อยกว่า 6 นาที คอนกรีตที่ผสมเสร็จต้องทำให้หมดภายใน 30 นาที
- อัตราส่วนของน้ำที่ใช้ผสมคอนกรีตต้องมีความเข้มข้นและเหลวพอดี เพื่อสะดวกในการเทคอนกรีตและมีความแข็งแรงตามที่กำหนด สามารถหาส่วนผสมได้โดยวิธีทดสอบการยุบตัว ดังนี้

วางแบบกรวยปากตัด (ขนาดเส้นผ่าศูนย์กลางตอนบน 3 นิ้ว ตอนล่าง 4 นิ้ว สูง 1 ฟุต มีหูถือ 2 หู) มิใช่เรียบ แล้วนำคอนกรีตที่ผสมแล้วลงในแบบกรวยเป็นชั้น ๆ ละ 4 นิ้ว กระทั่งด้วยเหล็กกลมขนาด ๑.5 นิ้ว ยาว 2 ฟุต ปาดก้นกรวยให้เรียบร้อยแล้วยกแบบกรวยออกทันที แล้ววัดความยุบตัวของคอนกรีต

ค่าการยุบตัวของคอนกรีตกำหนด ดังนี้

ก. คาน พื้น เสาและผนัง	อยู่ระหว่าง	7.5 - 15 ซม.
ข. ฐานรากและกำแพง	อยู่ระหว่าง	5 - 15.5 ซม.
ค. ฐานรากชนิดที่ไม่มีเหล็กเสริม	อยู่ระหว่าง	2.5 - 10 ซม.
ง. พื้นถนน	อยู่ระหว่าง	5 - 7.5 ซม.
จ. คอนกรีตหยาบ	อยู่ระหว่าง	2.5 - 7.5 ซม.

### 5. การเทคอนกรีต

- แบบหล่อต้องแข็งแรง มั่นคง สามารถรับน้ำหนักคอนกรีตเหลวและน้ำหนักบรรทุกอื่นได้
- ก่อนจะเทคอนกรีตลงในแบบ ให้ทำความสะอาดโดยปราศจากเศษวัสดุที่อยู่ในแบบที่จะเทและอุดรอยรั่วต่าง ๆ ให้เรียบร้อยเสียก่อน
- การล้าเลี้ยวและการเทคอนกรีตต้องทำด้วยความระมัดระวัง ไม่ให้เกิดการแยกตัวของคอนกรีต กรณีที่เทคอนกรีตลงในระยะที่สูงกว่า 1.50 ม. ต้องใช้ท่อหรือรางที่เป็นโลหะหรือวัสดุโลหะและต้องมีที่สำหรับกักคอนกรีตให้ไหลช้า ๆ
- ขณะเทคอนกรีตให้ใช้เครื่องหัวสั่นหรือเครื่องสั่น เขย่าคอนกรีตให้แน่นเต็มแบบหล่อและจับเหล็กเสริม
- ต้องทำการเทคอนกรีตรวดเร็วให้เสร็จตลอดจนถึงรอยต่อที่แสดงไว้ในแบบ หากจำเป็นต้องหยุดพักเทคอนกรีตชั่วคราว ต้องได้รับอนุญาตตามผู้ควบคุมงานกำหนดเสียก่อน

### 6. การบ่มคอนกรีต

เมื่อคอนกรีตแข็งตัว ต้องป้องกันมิให้คอนกรีตได้รับความเสียหายในระยะเวลา 24 ชั่วโมงแรกหรือเมื่อคอนกรีตแข็งตัวแล้วจึงจัดการบ่มให้อุณหภูมิของคอนกรีตต่อเนื่องกันไม่น้อยกว่า 7 วัน ด้วยการใช้กระสอบคลุม หรือด้วยการฉีบน้ำ ฯลฯ

### 7. การหล่อแห้งคอนกรีตทดสอบ

- ให้ผู้รับจ้างหล่อแห้งคอนกรีต ต่อหน้าผู้ควบคุมงานก่อนเทคอนกรีต จำนวน 3 แห่ง ตามที่ผู้ควบคุมงานกำหนด โดยเขียน วัน เดือน ปีให้ชัดเจนไว้บนแท่งคอนกรีตเมื่อครบ 24 ชั่วโมง ให้ถอดแบบนำแท่งคอนกรีตไปบ่มให้ชุ่มน้ำเป็นเวลา 28 วันก่อน จึงนำไปทดสอบ
- สำหรับคอนกรีตผสมเสร็จ การเก็บให้เก็บที่ ปาก กลาง และก้นไม่
- การตรวจสอบแท่งคอนกรีต ผู้ว่าจ้างจะเป็นผู้จัดส่งไปทดสอบ โดยผู้รับจ้างต้องเป็นผู้ออกค่าใช้จ่ายในการทดสอบเองทั้งสิ้น
- การทดสอบแท่งคอนกรีตหรือไม้ ให้อยู่ในอุณหภูมิของผู้ควบคุมงาน เพราะอากาศทดสอบโดยวิธี SLUMP TEST ก็ได้

		No.	Rev./Issue	Dist.
		1	2	2563
โครงการ				
ก่อสร้างระบบระบายน้ำ และ ระบายน้ำ บริเวณเขตประเวศรังสิต 2				
สำรวจ	[Signature]			
เขียนแบบ/วิศวกรรมโยธา	[Signature]			
ตรวจแบบ	[Signature]			
ตรวจ/ผู้ควบคุมแบบและก่อสร้าง	[Signature]			
ตรวจ/ผู้ควบคุมการก่อสร้าง	[Signature]			
เห็นชอบ	[Signature]			
อนุมัติ	[Signature]			
นายกเทศมนตรีตำบลรังสิต				
แบบแสดง				
รายการประกอบแบบ				
จำนวน	แผ่น			
15	11			
วันที่	จำนวน			
15.4.63	15			



## รายการทั่วไปสำหรับงานคอนกรีตและคอนกรีตเสริมเหล็ก (ต่อ)

8. แบบหล่อแห่งคอนกรีต

- กรณีที่ใช้ไม้ทำแบบหล่อ ต้องแข็งแรง ไม่ผุ ไม่คดงอ สามารถรับน้ำหนักได้ หน้าไม้ที่สัมผัสกับคอนกรีตต้องหนาไม่น้อยกว่า 2.5 ซม.
- แบบหล่อต้องสนิทเพื่อป้องกันน้ำรั่วและด้านในของไม้ที่สัมผัสกับคอนกรีตต้องใส่ใยเปีย
- กรณีที่ต้องใช้ไม้อัดเป็นแบบหล่อคอนกรีต ต้องหนาไม่น้อยกว่า 10 ซม.
- กรณีที่ใช้ปูนซีเมนต์บอร์ดแลนดชนิดแข็งตัวเร็วให้ถือกำหนดถอดแบบเมื่ออายุครบ 7 วัน
- ห้ามมิให้น้ำหนักบรรทุกใดๆ ทั่วทั้งสิ้นบนส่วนที่เทคอนกรีตจนกว่าคอนกรีตจะมีอายุครบ 28 วัน

9. เหล็กเสริมคอนกรีต

- ต้องเป็นเหล็กเส้น เหนียว เป็นเหล็กใหม่ไม่เคยใช้งานมาก่อน ไม่เป็นสนิมมาก่อน ไม่เปื่อยผุผ่น ไม่มีรอยแตกกร้าว
- ต้องมีคุณสมบัติตามมาตรฐานผลิตภัณฑ์อุตสาหกรรม มอก. 20 - 2534 และ 24 - 2524
- ในการกองเก็บ ให้อไว้ในสถานที่ที่มีหลังคาคลุม มีฝาผ่นบังกับฝนและยกสูงเหนือพื้นดิน ไม่น้อยกว่า 30 ซม.
- ห้ามตัดเหล็กเส้นโดยวิธีเผาให้ร้อน

10. การเก็บเหล็กเส้นตัวอย่างเพื่อการทดสอบ

- หากมีข้อสงสัย หรือ ตรวจสอบคุณสมบัติของเหล็กเส้น ผู้ว่าจ้างมีสิทธิ์ให้ผู้รับจ้างเก็บตัวอย่างไปทำการทดสอบได้โดยผู้รับจ้างต้องเป็นผู้ออกค่าใช้จ่ายเองทั้งสิ้น
- การเก็บตัวอย่างให้เก็บจากกองเหล็กเส้นในสถานที่ก่อสร้างต่อหน้าผู้ควบคุมงาน โดยเก็บตัวอย่างขนาดหนึ่งไม่น้อยกว่า 5 ท่อน ยาวท่อนละ 1.00 เมตร
- การจัดส่งไปทำการทดสอบคุณสมบัติผู้ว่าจ้างจะนำส่งไปทดสอบจากหน่วยงานราชการหรือสถาบันที่เชื่อถือได้
- ถ้าเหล็กมีคุณสมบัติต่ำกว่ากำหนด ผู้ว่าจ้างจะเป็นผู้พิจารณากำหนดให้เพิ่มจำนวนเหล็กเส้นหรือเปลี่ยนเหล็กเสริมใหม่ โดยผู้รับจ้างจะคิดเงินเพิ่มไม่ได้

	No.	Revision/Issue	Date
	12	2563	2563
โครงการ	ก่อสร้างระบบน้ำ คลน นวมราชฯ บริเวณสะพานพระราม 2		
สำรวจ	[Signature]		
เขียนแบบ	วิศวกร/สถาปนิก		
ตรวจสอบ	[Signature]		
ตรวจแบบ	[Signature]		
[Signature]	[Signature]		
เห็นชอบ	[Signature]		
อนุมัติ	[Signature]		
[Signature]	[Signature]		
แบบแสดง	รายการประกอบแบบ		
[Signature]	หน้า	12	จำนวนหน้า
[Signature]	15	15	15

# รายการทั่วไปสำหรับงานคอนกรีตและคอนกรีตเสริมเหล็ก (ต่อ)

## 11. มาตรฐานวัสดุรองพื้นทาง

มาตรฐานวัสดุลูกรังสำหรับรองพื้นทาง วัสดุลูกรังชนิดรองพื้นทางหมายถึง ลูกรัง หรือ Soil Aggregate ซึ่งนำมาเสริมบนชั้นทางเพื่อ  
ใช้เป็นพื้นทาง  
คุณสมบัติ

- 11.1. ปราศจากก้อนดินเหนียว (Clay Lump Shale) ปรากฏหรือมีที่อื่น
- 11.2. ขนาดวัสดุใหญ่ที่สุดไม่เกินกว่า 5 เซนติเมตร
- 11.3. ขนาดวัสดุผ่านตะแกรงเบอร์ 200 ไม่มากกว่า 2/3 ของขนาดตะแกรง เบอร์ 40
- 11.4. ค่าขีดเหลว (Liquid Limit) ไม่มากกว่าร้อยละ 35
- 11.5. ค่าดัชนีความเป็นพลาสติก (Plasticity Index) อยู่ระหว่าง 4 - 11
- 11.6. ค่าจำนวนส่วนร้อยละของมวลที่หกรอ (Percent of wear) ไม่มากกว่า 60
- 11.7. ค่า CBR จากห้องทดลอง ไม่น้อยกว่า 30 หรือไม่น้อยกว่าที่กำหนดไว้ในแบบ
- 11.8. มีมวลคลละผ่านตะแกรง แสดงดังตารางที่ 4-4

ตารางที่ 4-4 ตารางมวลคลละผ่านตะแกรงของวัสดุลูกรังชนิดรองพื้นทาง

ขนาดของตะแกรง	น้ำหนักที่ผ่านตะแกรงมีค่าเป็นร้อยละ			
	ชนิด ก.	ชนิด ข.	ชนิด ค.	ชนิด ง.
มาตรฐาน				
2"	-	-	-	-
1"	100	100	100	100
3/8"	50 - 85	60 - 100	-	-
เบอร์ 4	25 - 65	50 - 85	55 - 100	70 - 100
เบอร์ 10	25 - 50	40 - 70	40 - 100	55 - 100
เบอร์ 40	15 - 30	25 - 45	25 - 50	30 - 70
เบอร์ 200	8 - 15	8 - 25	8 - 20	8 - 25



No.	Revision Issue	Date
412	2563	11

**โครงการ**  
ก่อสร้างระบบระบายน้ำ คลอง  
แม่บางนาฯ บริเวณซอยประจักษ์ 2

สำรวจ  
นายสมชาย ใจสูง

เขียนแบบ วิศวกรรมโยธา  
นายประทีป ใจสูง

ตรวจแบบ  
นายประทีป ใจสูง

หัวหน้าฝ่ายแบบแปลนและก่อสร้าง  
นายประทีป ใจสูง

ตรวจแบบ  
นายประทีป ใจสูง

ผู้ควบคุมการก่อสร้าง  
นายประทีป ใจสูง

เห็นชอบ  
นายประทีป ใจสูง

อนุมัติ  
นายกเทศมนตรีตำบลวังใหม่

แบบแสดง  
นายประทีป ใจสูง

นายประทีป ใจสูง

นายประทีป ใจสูง

นายประทีป ใจสูง

นายประทีป ใจสูง

นายประทีป ใจสูง